

# NINJA

HOT & COLD BREW

## SYSTEM™

# CP307

## OWNER'S GUIDE GUIDE D'UTILISATION MANUAL DEL PROPIETARIO



ninjakitchen.com

# THANK YOU

for purchasing the Ninja Hot & Cold Brew System™



## REGISTER YOUR PURCHASE

- registeryourninja.com
- 1-877-646-5288
- Scan QR code using mobile device

## RECORD THIS INFORMATION

Model Number: \_\_\_\_\_  
Serial Number: \_\_\_\_\_  
Date of Purchase: \_\_\_\_\_  
(Keep receipt)  
Store of Purchase: \_\_\_\_\_

## THIS BOOK COVERS MODEL NUMBER: CP307

## TECHNICAL SPECIFICATIONS

Voltage: 120V-, 60Hz  
Power: 1500 Watts  
Water Reservoir  
Capacity: 50 Ounces

## PLEASE READ CAREFULLY AND KEEP FOR FUTURE REFERENCE.

These instructions are designed to help you get a complete understanding of your new Ninja Hot & Cold Brew System™.

If you have any questions, please call our Customer Service line at 1-877-646-5288.

**TIP:** You can find the model and serial numbers on the QR code label located on the back of the unit by the power cord.

# CONTENTS

<b>Important Safeguards</b> . . . . .	<b>2</b>
<b>Parts</b> . . . . .	<b>4</b>
<b>Using the Control Panel</b> . . . . .	<b>6</b>
Function Buttons . . . . .	6
Operating Buttons . . . . .	6
<b>SCA Certification</b> . . . . .	<b>7</b>
<b>Before First Use</b> . . . . .	<b>8</b>
<b>Setting the Clock</b> . . . . .	<b>8</b>
<b>Priming Your Ninja Hot &amp; Cold Brew System</b> . . . . .	<b>9</b>
<b>High-Altitude Calibration</b> . . . . .	<b>10</b>
<b>Preparing &amp; Using the Ninja Hot &amp; Cold Brew System</b> . . . . .	<b>11</b>
How Much do You Get in Your Cup? . . . . .	11
Coffee Measurement Chart . . . . .	11
Tea Measurement Chart . . . . .	11
Filling the Coffee Brew Basket . . . . .	12
Filling the Tea Brew Basket . . . . .	12
Automatic Drip Stop . . . . .	13
Brewing . . . . .	14
Custom Brews: . . . . .	14
Classic & Rich . . . . .	14
Over Ice & Cold Brew . . . . .	15
Signature Brew: . . . . .	16
Specialty . . . . .	16
Setting the Delay Brew . . . . .	16
Frothing Milk . . . . .	17
<b>Care &amp; Maintenance</b> . . . . .	<b>18</b>
Cleaning After a Brew . . . . .	18
Cleaning Your Water Reservoir . . . . .	18
Cleaning Your Carafe . . . . .	18
Cleaning & Descaling Your Brewing System . . . . .	19
<b>Troubleshooting Guide</b> . . . . .	<b>20</b>
<b>Ordering Replacement Parts / Product Registration</b> . . . . .	<b>22</b>
<b>Warranty</b> . . . . .	<b>23</b>

# IMPORTANT SAFEGUARDS

READ ALL INSTRUCTIONS BEFORE USE • HOUSEHOLD USE ONLY

Read all instructions before using your  
NINJA HOT & COLD BREW SYSTEM™

When using electrical appliances, basic safety precautions should always be followed, including the following:

## ⚠ WARNING

To reduce the risk of fire, electric shock, serious injury, death, or damage when using this appliance, follow these basic safety precautions.

### General Precautions

- 1 This appliance can be used by children aged from 8 years and above and persons with reduced physical, sensory or mental capabilities or lack of experience and knowledge if they have been given supervision or instruction concerning use of the appliance in a safe way and understand the hazards involved.
- 2 To reduce the risk of electric shock, this appliance has a polarized plug (one blade is wider than the other). As a safety feature, this plug will fit into a polarized outlet only one way. If the plug does not fit fully into the outlet, reverse the plug. If it still does not fit, contact a qualified electrician. **DO NOT** force into outlet or try to modify to fit.
- 3 Keep the appliance and its cord out of reach of children less than 8 years.
- 4 To eliminate a choking hazard for young children, remove and discard the protective cover fitted on the power plug of this appliance.
- 5 Children shall not play with the appliance.
- 6 To protect against fire, electric shock, and injury to persons, **DO NOT** immerse cord, plugs, or body of machine in water or other liquid.
- 7 **NEVER** carry the appliance by the power cord or pull it to disconnect from electrical socket; instead grasp the plug and pull to disconnect.

- 8 **DO NOT** operate any appliance with a damaged cord or plug, or after the appliance malfunctions, or has been dropped or damaged in any manner. Contact SharkNinja Operating LLC for service.
- 9 For household and work top use only. **DO NOT** let the power cord hang over the edge, or touch hot surfaces such as the stove.
- 10 **NEVER** use socket below counter.
- 11 To avoid risk of fire, electrical shock, or damage to the unit, **DO NOT** store or use unit in an appliance garage or under a wall cabinet.
- 12 Unplug from outlet when not in use and before cleaning.
- 13 Turn off and allow to cool before putting on or taking off parts, and before cleaning the appliance.

### Operating Notice

- 14 The use of an accessory not recommended by the manufacturer may create an overflow condition and scalding hazard, or result in fire, electric shock, or personal injury.
- 15 **ALWAYS** use appliance on a clean, dry, level surface.
- 16 **DO NOT** place on or near a hot gas or electric burner or in a heated oven.
- 17 **DO NOT** use this appliance for anything other than its intended use.
- 18 **DO NOT** use outdoors.
- 19 **DO NOT** touch hot surfaces. Use handles or knobs.
- 20 To avoid contact with steam and hot surfaces, **DO NOT** reach across top of brewer to froth.

- 21 **ALWAYS** place a vessel beneath the brew basket to receive the brewed coffee or tea.
- 22 Scalding may occur if brew basket is opened during a brew or clean cycle.
- 23 **DO NOT** remove the vessel while the appliance is running without the Drip Stop in the closed position. Return the vessel quickly and open the Drip Stop to continue the brew.
- 24 **DO NOT** fill water reservoir with anything other than water, as other liquids may damage your brewer.
- 25 **DO NOT** overfill the water reservoir. Fill water only to the Max Fill line.
- 26 **DO NOT** run the appliance without water.
- 27 Exceeding maximum brew basket capacity may cause overflow. **DO NOT** use fine or espresso ground coffee.

### Thermal Carafe

- 28 The carafe is designed for use with this appliance only. **DO NOT** place carafe on or near a hot gas or electrical burner, or in a heated oven.
- 29 **DO NOT** place carafe in dishwasher.
- 30 **DO NOT** use a cracked or scratched carafe or a carafe that has a loose or weakened handle.
- 31 **DO NOT** clean carafe with abrasive cleaners, steel wool pads, or other abrasive materials.
- 32 **DO NOT** place carafe in microwave.
- 33 **DO NOT** drink directly from the carafe. Liquid from the carafe may be very hot.
- 34 **DO NOT** use the carafe to store food when not in use.
- 35 Ensure the carafe is completely empty before starting a cleaning or brewing cycle. Starting a cycle with water, coffee, or tea in the carafe will cause an overflow.

### Care & Maintenance

- 36 Allow the appliance to cool before removing any parts and before cleaning.
- 37 To prevent illness from bacterial growth in the appliance, follow all cleaning instructions in the Care & Maintenance section of this Owner's Guide.
- 38 Clean the system on a weekly basis.
- 39 If the product is not operating properly, visit [ninjakitchen.com](http://ninjakitchen.com) or contact SharkNinja Operating LLC for examination, repair, or adjustment.
- 40 Cleaning and user maintenance shall not be made by children unless they are older than 8 and supervised.

### Cord Statement

- 41 A short power-supply cord is provided to reduce the risks resulting from becoming entangled in or tripping over a longer cord.
- 42 **DO NOT** use extension cords with this product.



Take care to avoid coming into contact with a hot surface.

# PARTS

- A** Brewer  
(power cord & storage not shown)
- B** Flip-Top Water Reservoir Lid
- C** Removable Water Reservoir
- D** Showerhead
- E** Control Panel
- F** Single-Serve Cup Platform
- G** Swinging Brew Basket
- H** Removable Tea Filter Holder
- I** Tea Permanent Filter
- J** Removable Coffee Filter Holder
- K** Coffee Permanent Filter
- L** Integrated Frother
- M** Frother Whisk
- N** Brew-Through Lid
- O** Stainless Steel Carafe
- P** Ninja Smart Scoop™

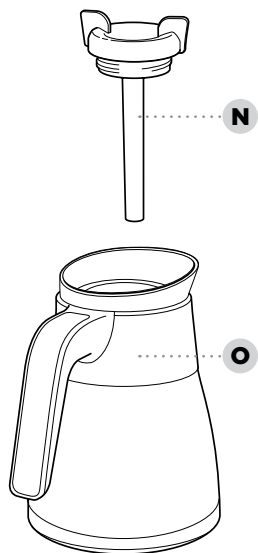

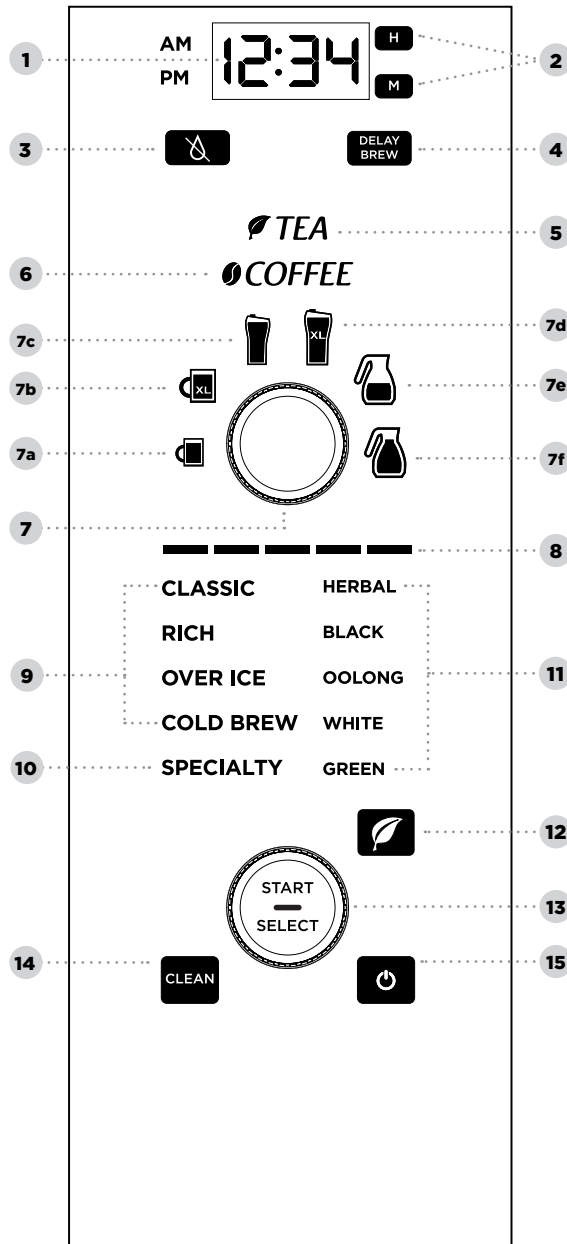

- 1 Programmable Digital Clock
- 2 Hour & Minute Buttons
- 3 Drip Stop Button
- 4 Delay Brew Button
- 5 Tea Mode Indicator
- 6 Coffee Mode Indicator
- 7 Multi-Serve Dial
  - a Cup
  - b XL Cup
  - c Travel Mug
  - d XL Multi-Serve
  - e Half Carafe
  - f Full Carafe
- 8 Progress Bar
- 9 Custom Brew Types
  - Classic Brew
  - Rich Brew
  - Over Ice Brew
  - Cold Brew
- 10 Ninja® Signature Brew Specialty Brew
- 11 Tea Types
  - Herbal
  - Black
  - Oolong
  - White
  - Green
- 12 Tea Button
- 13 Start/Select Dial
- 14 Intelligent Clean Cycle Indicator/Button
- 15 Power Button



## SCA CERTIFIED HOME BREWER

The Specialty Coffee Association (SCA) recognizes home brewers that meet their longstanding rigorous technical requirements. These requirements are based on decades of industry knowledge and research by the Coffee Brewing Center. All SCA Certified Home Brewers have met these requirements, which are based generally on proper water temperature, brewing time, and ability to brew within the SCA Golden Cup recommendations.

If a brewer passes all of the tests in the certification procedure, as conducted by the SCA, that brewer will be eligible to be recognized as an exemplary home brewer and join the short list of SCA Certified Home Brewers.

This coffeemaker has been certified by the SCA to meet their Golden Cup Standard, designed for optimal extraction and strength. SCA Certification testing was performed using the Half Carafe and Full Carafe on Classic brew. Testing used the following ground coffee measurements: 55 grams for a Half Carafe and 77 grams for a Full Carafe. When using the Ninja Smart Scoop™, this would be 4 heaping big scoops for a Half Carafe and 6 heaping big scoops for a Full Carafe.

## BEFORE FIRST USE

**PLEASE KEEP THIS IMPORTANT SAFEGUARD IN MIND WHEN USING THE APPLIANCE:**

**IMPORTANT: DO NOT** run the appliance without water.

- 1 Remove all packaging material and stickers from the brewer.
- 2 Wash the water reservoir, thermal carafe, removable filter holders, and coffee and tea permanent filters in warm, soapy water with a soft cloth.
- 3 Rinse parts and dry thoroughly.
- 4 Before first use, prime the system by running two Full Carafe, Classic Brew cycles with water only. After each cycle is complete, discard the water.

## SETTING THE CLOCK

- 1 Plug the power cord into an electrical outlet. The clock will flash on the control panel to indicate that the time has not been set (**Fig. 1**).
- 2 Press the hour (H) or minute (M) button until you reach the current time. The AM or PM indicator will illuminate on the left side of the display as you are setting the time.
- 3 After 5 seconds, the clock will stop flashing and the clock will be set.

**NOTE:** If the clock stops flashing and does not display the correct time of day, pressing the hour (H) or minute (M) button at any time will cause the clock to flash again. You can now reprogram the correct time by following the previous steps.

**NOTE:** If you unplug the brewer or in the event of an extended power loss, you will need to reset the clock the next time the brewer is plugged in.

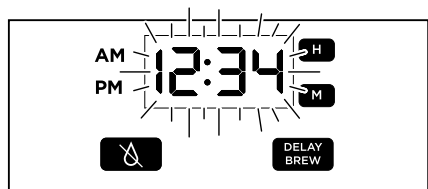

Fig. 1

## PRIMING YOUR NINJA HOT & COLD BREW SYSTEM™

### IMPORTANT:

We recommend fresh, cool, filtered water. Well water is not recommended.

- 1 To fill the water reservoir, use the hand grips to lift it to the right and up off the brewer (**Fig. 2**). Flip the reservoir lid open or remove the entire lid, then add fresh, filtered water up to, but not exceeding, the Max Fill line (**Fig. 3**). Return the water reservoir to the brewer (**Fig. 4**). **DO NOT** fill water reservoir with anything other than water, as other liquids may damage your brewer.

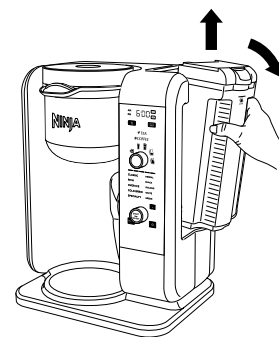

Fig. 2



Fig. 3

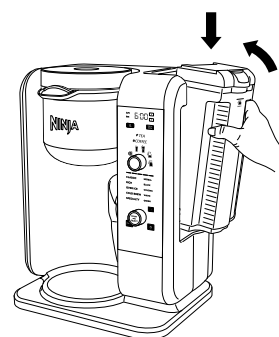

Fig. 4

- 2 Ensure one of the removable filter holders is nested inside the brew basket (**Fig. 5**). Once in place, slide the brew basket all the way in until you hear a slight click (**Fig. 6**).

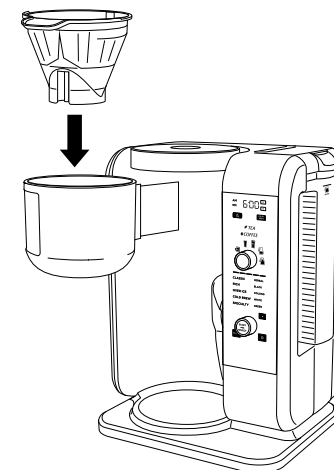

Fig. 5

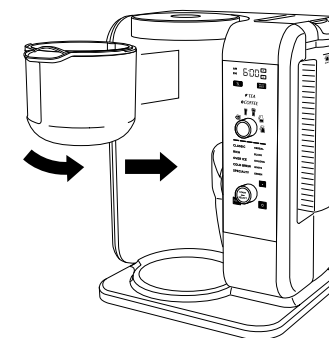

Fig. 6

## PRIMING YOUR NINJA HOT & COLD BREW SYSTEM™ - CONT.

- Twist the brew-through lid clockwise onto the carafe to lock into place (Fig. 7) and center the carafe below the brew basket (Fig. 8).

**NOTE:** Do not place any ground coffee or tea in the brew basket for the first two cycles.

- Once all parts are securely in place and the unit is powered on, select the Full Carafe size and Classic Brew setting, then press the START/SELECT dial (Fig. 9).
- When the cycle is complete, discard the water in the carafe. Repeat, beginning with step 1. You are now ready to use your Ninja Hot & Cold Brew System to brew.

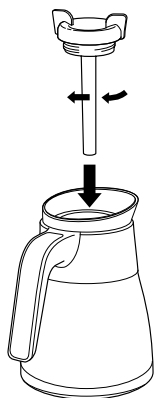

Fig. 7

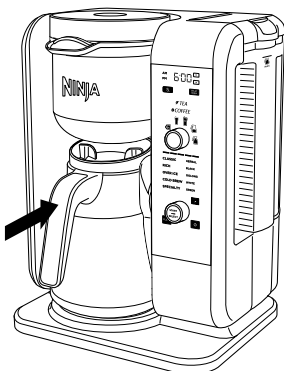

Fig. 8

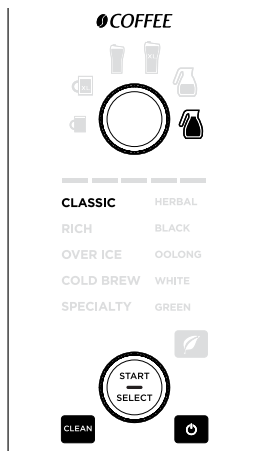

Fig. 9

### HIGH-ALTITUDE CALIBRATION (OPTIONAL, BUT RECOMMENDED FOR USERS IN HIGH-ALTITUDE AREAS)

Because water boils at lower temperatures at higher altitudes, running a calibration cycle before your first brew allows the unit to detect the boiling point of water at your location. Running a calibration cycle will help deliver a consistent brew each time.

- Fill the water reservoir up to, but not exceeding, the Max Fill line.
- Place an empty filter holder into the brew basket, and an empty vessel in the machine.
- Press and hold both the Drip Stop button and the Tea button until the clock display begins a two-minute countdown.
- A calibration cycle will begin. When complete, the unit will beep and End will appear on the clock display. Discard the water in the vessel.

**NOTE:** Pressing the Drip Stop button , Tea button , or Power button will cancel the calibration cycle.

## PREPARING & USING THE NINJA HOT & COLD BREW SYSTEM™

### HOW MUCH DO YOU GET IN YOUR CUP?

Each size and brew type produces a different amount of coffee and tea to optimize strength and taste.

**NOTE:** The coffee grounds and tea will absorb some of the water that is brewed, resulting in slightly less brewed coffee or tea than water used.

### APPROXIMATE BREW VOLUMES

Size	Classic	Rich	Over Ice & Cold Brew	
			coffee/tea only	filled with ice
Cup	9.5 oz.	8.7 oz.	4.8 oz.	9.5 oz.
XL Cup	11.5 oz.	10.3 oz.	5.8 oz.	11.5 oz.
Travel Mug	14 oz.	13.2 oz.	7.0 oz.	14 oz.
XL Multi-Serve	18 oz.	16 oz.	9.0 oz.	18 oz.

You don't need to adjust the size for Specialty Brew—it always yields 4 oz. of coffee and 6 oz. of tea.

### COFFEE MEASUREMENT CHART

Serving Size	Ninja Smart Scoop™	Tablespoons
Cup/XL Cup	2-3 small scoops	2-3 Tbsp.
Travel Mug/XL Multi-Serve	3-5 small scoops	3-5 Tbsp.
Half Carafe	3-4 big scoops	6-8 Tbsp.
Full Carafe	4-6 big scoops	8-12 Tbsp.
Specialty (4 oz.)	2 big scoops	4 Tbsp.

**NOTE:** For Cold Brew coffee, add one extra scoop.

**NOTE:** Exceeding the recommended medium grind size for whole beans may cause the brew basket to overflow.

### TEA MEASUREMENT CHART

Serving Size	Ninja Smart Scoop™ Loose Leaf Tea	Tea Bags
Cup/XL Cup	1 small scoop	1 tea bag
Travel Mug/XL Multi-Serve	1-2 small scoops	2 tea bags
Half Carafe	2-3 small scoops	4 tea bags
Full Carafe	3-4 small scoops	6 tea bags
Specialty (6 oz.)	1 big scoop	3 tea bags



## PREPARING & USING THE NINJA HOT & COLD BREW SYSTEM™ – CONT.

### FILLING THE COFFEE BREW BASKET

For best results, use the coffee measurement chart to determine how much ground coffee to use for each brew size. The amount of ground coffee for each size will remain the same for any brew type you select. For example, if you select Cup and Classic Brew, you will use the same amount of coffee grounds as if you select Cup and Over Ice Brew. The only exception is Cold Brew, which requires one extra scoop of coffee, regardless of the size.

- 1 Open the brew basket by sliding it out of the brewer (Fig. 10). Ensure you have the COFFEE filter holder in the machine, denoted by the orange handle with the coffee bean icon.
- 2 Place the coffee permanent filter or a #4 paper cone filter in the COFFEE filter holder. If using a paper filter, first ensure the permanent filter is removed from the filter holder. Then fold the paper filter along the seams, open it fully, and firmly press it into the filter holder making sure it is fully seated (Fig. 11).
- 3 Use the Ninja Smart Scoop™ and follow the measurements in the chart to fill the brew basket (Fig. 12). These measurements vary based on level scoops—adjust to your preferred taste. We suggest using a medium-sized grind if grinding whole beans.
- 4 Slide the brew basket back into the brewer until it clicks into place.

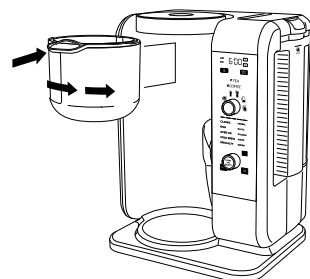

Fig. 10

### FILLING THE TEA BREW BASKET

For best results, use the tea measurement chart to determine how many tea bags or how much loose leaf tea to use for each brew size. The amount of tea for each size will remain the same for any brew type you select.

- 1 Open the brew basket by sliding it out of the brewer (Fig. 10). Ensure you have the TEA filter holder in the machine, denoted by the green handle with the tea leaf icon.
- 2 Place the tea permanent filter in the TEA filter holder (Fig. 11). When using tea bags, you may remove the tea permanent filter if more space is needed in the brew basket.
- 3 Use the Ninja Smart Scoop™ and follow the recommended measurements in the chart to fill the brew basket, adjusting to your preferred taste (Fig. 12).
- 4 Slide the brew basket back into the brewer until it clicks into place.

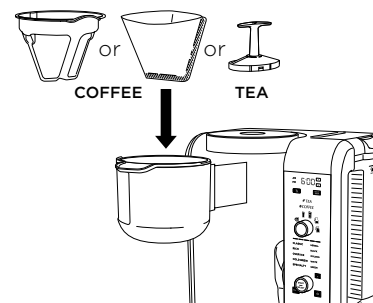

Fig. 11

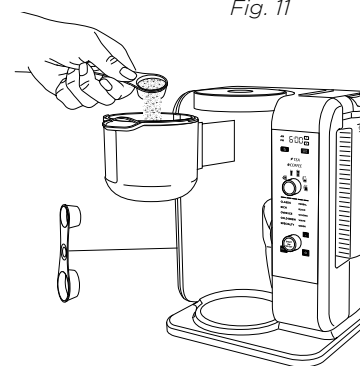

Fig. 12

### AUTOMATIC DRIP STOP

The system is equipped with an automatic drip stop. When the Drip Stop button (Fig. 13a) is illuminated, the drip stop is closed and no coffee or tea will flow out of the brew basket.

When brewing a half or full carafe, press the Drip Stop button (Fig. 13a) to pause the brew cycle and pour a cup. Promptly replace the carafe and press the Drip Stop button (Fig. 13a) again to complete the brew (Fig. 13a).

**NOTE:** If you forget to press the Drip Stop button (Fig. 13a) to resume the brew, the unit will pause the brew, and after 30 seconds it will give you a friendly audible reminder. After 5 minutes, the brew will be canceled.

### DRIP STOP TIME SETTING

After a brew is complete, the drip stop will automatically close. Some types of coffee, such as finely ground or decaf, can take a little longer to fully drain from the brew basket. To extend the amount of time the drip stop remains open after a brew, follow these instructions:

- 1 Press and hold the Drip Stop button (Fig. 13a) until the clock display flashes either dFLt (default) or the previously specified time.
- 2 Press either the hour (H) or minute (M) button until the desired extension time is shown: dFLt (default), :15 (+15 seconds), :30 (+30 seconds), :45 (+45 seconds), :60 (+60 seconds), or OFF (Fig. 13b).

**NOTE:** When OFF is selected, the drip stop will remain open after a brew is complete. You can close the Drip Stop at any time by pressing the Drip Stop button (Fig. 13a) again. dFLt (default) is the machine's default time setting.

- 3 Press the Drip Stop button (Fig. 13a) to set the new time. Or wait 5 seconds, and the unit will beep, signifying that the new extension time has been set.

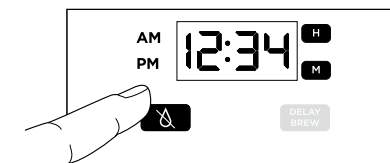

Fig. 13a

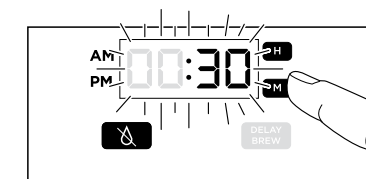

Fig. 13b



# PREPARING & USING THE NINJA HOT & COLD BREW SYSTEM™ - CONT.



Fig. 14a



Fig. 14b



Fig. 15a



Fig. 15b



Fig. 16a



Fig. 16b

## BREWING

**NOTE:** Some brews have a pre-infusion cycle with varying times. The brewing cycle will begin, then there will be a pause for a short period before resuming. This process is used to evenly saturate the coffee grounds or tea.

### CUSTOM BREWS CLASSIC BREW & RICH BREW

**NOTE:** Rich Brew will use slightly less water and yield slightly less brewed coffee or tea than Classic Brew.

- 1 After filling the water reservoir, place either the COFFEE or TEA filter holder into the brew basket. Add the ground coffee, loose leaf tea, or tea bags to the filter.
- 2 Close the brew basket, ensuring it is securely in place. The control panel will display either COFFEE (Fig. 14a) or TEA (Fig. 14b) settings based on the filter holder that has been inserted.
- 3 Use the Multi-Serve dial to select the brew size. Place the empty vessel you would like to brew into under the brew basket.

**NOTE:** If the brew basket is closed with no filter holder in place, both COFFEE and TEA will flash.

**NOTE:** If making a single cup, lower the Single-Serve Cup Platform and set your vessel in the center of it. Please ensure you are using at least a 12 oz. cup for the Cup size, 14 oz. cup for the XL Cup size, 16 oz. travel mug for the Travel Mug size, and 20 oz. travel mug for the XL Multi-Serve size.

- 4 Turn the START/SELECT dial to choose either Classic Brew or Rich Brew (Fig. 15a, Fig. 15b). If brewing tea, press the Tea button to toggle to the tea menu, and use the dial to choose your tea type. To change your brew style while in the tea menu, press the Tea button again.
- 5 Press the START/SELECT dial to start the brew. A progress bar on the control panel will show the status of the brewing cycle. To cancel the brew at any time, press the dial again or press the Power button.
- 6 The unit will beep and the clock will display End when the brew is complete.

## OVER ICE BREW & COLD BREW

**NOTE:** Cold Brew takes about 15 minutes for a Full Carafe.

**NOTE:** Glassware may be used with the Cold Brew setting, but not the Over Ice Brew setting.

- 1 After filling the water reservoir, insert either the COFFEE or TEA filter holder into the brew basket. Add the ground coffee, loose leaf tea, or tea bags to the filter.
- 2 Close the brew basket, ensuring it is securely in place. The control panel will display either COFFEE (Fig. 14a) or TEA (Fig. 14b) settings based on the filter holder that has been inserted.
- 3 Fill your desired vessel to the top with ice cubes and place the vessel below the brew basket. Use the Multi-Serve dial to select the brew size.

**NOTE: DO NOT** add ice to the water reservoir.

- 4 Turn the START/SELECT dial to choose either Over Ice Brew or Cold Brew (Fig. 16a, Fig. 16b). If brewing tea, press the Tea button to toggle to the tea menu, and use the dial to choose your tea type. To change your brew style while in the tea menu, press the Tea button .
- 5 Press the START/SELECT dial to start the brew. A progress bar on the control panel will show the status of the brewing cycle. To cancel the brew at any time, press the dial again or press the Power button.
- 6 The unit will beep and the clock will display End when the brew is complete.

# PREPARING & USING THE NINJA HOT & COLD BREW SYSTEM™ - CONT.

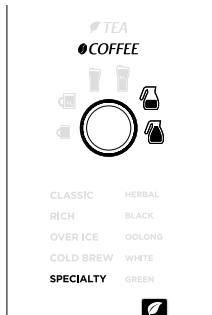

Fig. 17

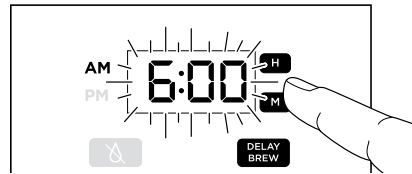

Fig. 18

## SIGNATURE BREW



### SPECIALTY BREW

**NOTE:** Specialty always yields 4 oz. of coffee and 6 oz. of tea.

- 1 After filling the water reservoir, insert either the COFFEE or TEA filter holder into the brew basket. Add the ground coffee, loose leaf tea, or tea bags to the filter.
- 2 Close the brew basket, ensuring it is securely in place. The control panel will display either COFFEE (Fig. 14a) or TEA (Fig. 14b) settings based on the filter holder that has been inserted.

- 3 Place the empty vessel you would like to brew into under the brew basket.

**NOTE:** If brewing an iced blended drink, fill the desired vessel with the amount of ice recommended in the recipe before brewing.

- 4 Turn the START/SELECT dial to choose SPECIALTY (Fig. 17). If brewing tea, press the Tea button  to toggle to the tea menu, and use the dial to choose your tea type. To change your brew style while in the tea menu, press the Tea button  again.
- 5 Press the START/SELECT dial to start the brew. A progress bar on the control panel will show the status of the brewing cycle. To cancel the brew at any time, press the dial again or press the Power button.

**NOTE:** The brewing cycle will begin, then pause for a short period before resuming. This process is used to evenly saturate the coffee grounds or tea.

- 6 The unit will beep and the clock will display End when the brew is complete.

### SETTING THE DELAY BREW

**NOTE:** The unit must remain on for the Delay Brew function to work. **DO NOT** power off after setting Delay Brew.

- 1 Turn the unit on by pressing the Power button.

**NOTE:** The clock will remain on even if the unit is turned off. Ensure the unit is powered on to set Delay Brew.

- 2 After filling the water reservoir and adding ground coffee or tea to the correct filter holder, be sure the reservoir, brew basket, and filter are securely in place. Place the appropriate-size vessel under brew basket.

**NOTE:** The brew basket must be securely closed with either the COFFEE or TEA filter inserted to set Delay Brew.

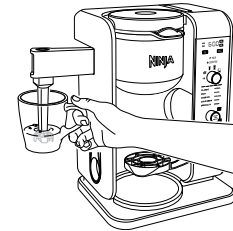

Fig. 19

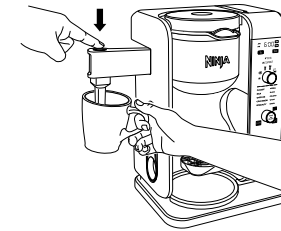

Fig. 20

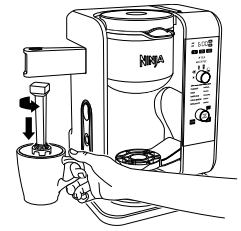



Fig. 21

- 3 Press DELAY BREW. DELAY BREW will illuminate and the clock will begin to flash "12:00" or the last Delay Brew time that was set (Fig. 18).

- 4 While the clock is flashing, press the hour (H) or minute (M) button to set the time that you would like the Delay Brew to begin. The AM or PM indicator will illuminate on the left side of the display as you are setting the desired time.

- 5 Once the proper time has been set, select the size of the vessel that you would like to brew into.

- 6 Turn the START/SELECT dial to choose your brew style. If brewing tea, press the Tea button  to toggle to the tea menu, and use the bottom dial to choose your tea type. To change your brew style while in the tea menu, press the Tea button  again.

- 7 Once the time, brew size, brew style, and tea type (if applicable) have been set, allow DELAY BREW to stop flashing, or press DELAY BREW to activate. When activated, the unit will beep and DELAY BREW and your selected options will remain illuminated. To cancel, press DELAY BREW again.

**NOTE:** If you attempt to change your selections while Delay Brew is set, the unit will beep and DELAY BREW will flash. To change your selections, cancel the Delay Brew.

### FROTHING MILK

- 1 Pour milk into cup, until it is about 1/3 full. (Use more or less milk depending on your preference.) Microwave for 45 to 60 seconds for hot milk.
- 2 Move the frother into the ready position by swinging the arm toward the front.
- 3 Hold the cup under the frother and submerge the whisk just below the surface of the milk. This allows air to fold into the milk for the frothiest results (Fig. 19).
- 4 Press and hold the frothing button for 30 to 45 seconds (Fig. 20).
- 5 You can easily remove the frother whisk by twisting it clockwise. To avoid spills, keep your cup below the whisk and carry it to your sink or dishwasher for cleaning (Fig. 21).

## CLEANING AFTER A BREW

**NOTE:** For best results, we recommend rinsing the reservoir after brewing and refilling with fresh water for the next brew.

- 1 After the unit has cooled, remove the filter holder from the brew basket. If using a paper coffee filter, discard it. If using either the coffee or tea permanent filter, wash it thoroughly with soap and warm water or place on top rack of dishwasher.
- 2 Clean the frother whisk after each use. Hand-wash thoroughly or place on top rack of dishwasher.
- 3 Wash the carafe and brew-through lid with soap and warm water. Use a bottle brush or a cloth to wash the inside of the carafe. **DO NOT** use a wire brush.

**NOTE:** The brew-through lid, coffee and tea permanent filters, removable filter holders, water reservoir, flip-top lid, frother whisk, and scoop are top-rack dishwasher safe.

The thermal carafe is **NOT** dishwasher safe.

- 4 After the brewer has cooled, wipe down the main unit, showerhead, and water reservoir shelf with a cloth and warm water. **DO NOT** immerse the brewer in water.

## CLEANING YOUR WATER RESERVOIR

Empty the water reservoir and hand-wash or place in your dishwasher.

## CLEANING YOUR CARAFE

We recommend cleaning your carafe with warm, soapy water.

If you want to clean the carafe more thoroughly, we recommend using a soft foam brush. **DO NOT** use a wire brush.

The thermal carafe is **NOT** dishwasher safe.

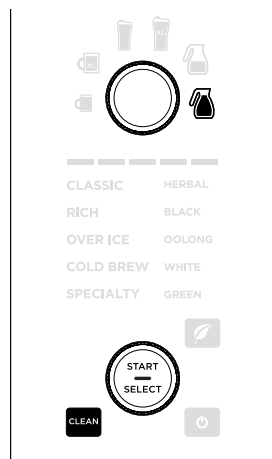

Fig. 22

## CLEANING & DESCALING YOUR BREWING SYSTEM

The CLEAN button will illuminate when a cleaning cycle is recommended for your unit, as calcium scale buildup could be affecting the flavor of your coffee or tea.

To clean and descale your Ninja Hot & Cold Brew System™:

**NOTE:** The clean cycle takes approximately 60 minutes.

- 1 Select the Full Carafe size and set the empty carafe beneath the brew basket.
- 2 Use a descaling solution specifically formulated for coffeemaker cleaning and follow the directions on the package. Fill the water reservoir up to, but not exceeding, the Max Fill line (50 oz.).

**OR**

Fill the water reservoir to the Travel Mug line (16 oz.) with white vinegar, then fill the rest of the reservoir with water up to, but not exceeding, the Max Fill line.

**IMPORTANT:** Use only white vinegar.

- 3 Once the water reservoir is filled with your cleaning solution and water mixture, press the CLEAN button (**Fig. 22**).

**NOTE:** To cancel the clean cycle, press the Power button or CLEAN button once. The unit will beep and stop brewing through the cleaning mixture. Continue to follow the instructions starting at Step 6.

**IMPORTANT:** If you cancel the clean cycle, your machine will not be properly descaled.

- 4 The clock will display and count down the remaining clean cycle time, which takes approximately 60 minutes to complete. Your unit will deliver a small amount of cleaning solution to distribute it through the system. It will then pause, deliver additional cleaning solution, and continue for 60 minutes. The extended pauses allow for maximum cleaning and descaling.

**IMPORTANT: DO NOT** remove the carafe at any time throughout the clean cycle.

- 5 Upon completion, the brewer will beep, the clock will display End, and the CLEAN light will turn off.
- 6 Empty and thoroughly clean the carafe and water reservoir with warm, soapy water to remove any cleaning solution that could affect the flavor of your coffee or tea.
- 7 Fill the reservoir with fresh water up to, but not exceeding, the Max Fill line and set the empty carafe beneath the brew basket.
- 8 Flush the system by running a Full Carafe, Classic Brew cycle with water only. After the cycle is complete, discard the water and thoroughly clean the carafe.

**NOTE:** If the CLEAN light illuminates again, then calcium buildup is still present. Repeat the cleaning cycle instructions from the beginning, and the CLEAN light will automatically turn off when your brewer is clean.

## TROUBLESHOOTING GUIDE

### There's sediment in my coffee.

- If using a permanent filter, the sediment at the bottom of the brewed coffee may be due to using finely ground coffee.
- To reduce the amount of sediment in the brewed coffee, use a slightly coarser grind or use a paper filter.

**NOTE:** We **DO NOT** recommend using a paper filter in conjunction with the permanent filter, as clogging and backing up of water and/or coffee in the filter basket can occur.

### OVER ICE Brew and COLD BREW are not cold.

- Ensure your cup, travel mug, or carafe is filled all the way to the top with ice cubes before brewing. Your Ninja Hot & Cold Brew System™ will brew at elevated temperatures to lock in the best flavor, then the ice will cool the brewed coffee or tea to the perfect temperature.

### Coffee or tea is too weak.

- **COFFEE:** For stronger coffee, use the RICH brew setting, try darker roast beans, or use the permanent filter rather than a paper filter. If you want an even bolder flavor, you can add more coffee grinds to the brew basket. Additional grinds do absorb liquid, so you will have a more concentrated, smaller cup of coffee.
- **TEA:** For stronger tea, use the RICH brew setting, or add more tea to the brew basket.

### Coffee or tea is too strong.

- **COFFEE:** For milder coffee, use the CLASSIC brew setting, use lighter roast beans, or use a paper filter rather than the permanent filter. If you want an even milder flavor, you can put fewer coffee grinds in the brew basket.
- **TEA:** For milder tea, use the CLASSIC brew setting, or use less tea in the brew basket.

### Brew cycle is too slow.

- Depending on your settings, your brew time will vary from around 4 minutes to 18 minutes. The progress bar on the control panel will indicate brew status.

### Cup or travel mug overflowed.

- Ensure you are using at least a 12 oz. cup for the Cup size, 14 oz. cup for the XL Cup size, 16 oz. travel mug for the Travel Mug size, and 20 oz. travel mug for the XL Multi-Serve size.

### Brew basket overflowed.

- The bottom of the filter holder may be clogged. This can happen with finely ground coffee or too many coffee grinds in the brew basket. Medium-ground coffee is recommended.

**NOTE:** When using a paper filter, do not use the permanent filter.

### There's water left in my reservoir.

- The water reservoir markings are minimum fill lines that indicate the amount of water needed for that brew size. However, all brew styles use different amounts of water to create the proper flavor and concentration, leaving some water to remain.

### My Ninja Hot & Cold Brew System is leaking.

- After removing the water reservoir, there may be a small amount of water in the reservoir valve. This can be easily removed with a dry cloth.
- If the leak is coming from the brew basket, make sure all parts are assembled correctly and securely. If the leak is coming from the bottom of the brewer, call Customer Service at 1-877-646-5288.

### CLEAN light is on.

- Run a clean cycle. If you have recently completed a clean cycle, you may need to run a second cycle to remove additional mineral buildup that occurs naturally over time.

### There's no Rooibos or Pu'erh tea type setting.

- Use the Herbal tea setting for Rooibos and the Black tea setting for Pu'erh.

### CLOCK DISPLAY MESSAGES:

#### “Add” “Wtr”

- The system does not have enough water in the reservoir to complete your brew. Add fresh water to the reservoir and then press the START/SELECT dial to resume.

#### “CLn”

- The system has detected that a clean cycle needs to be run immediately to remove calcium scale buildup in the boiler. See ‘Cleaning & Descaling Your Brewing System’ for instructions.

#### “Hot” “Wtr”

- The system has detected that hot water has been added to the water reservoir. Remove the reservoir and empty the hot water. Refill the reservoir with fresh, cool water and return it to the base of the system. Wait until the display no longer shows “Hot” “Wtr” before using the system again.

### ERROR MESSAGES:

#### “Er”

- If the clock displays “Er” and then a number (ex. “Er 03”), contact Customer Service at 1-877-646-5288.

## REPLACEMENT PARTS

To order additional parts and accessories, visit [ninjaaccessories.com](http://ninjaaccessories.com) or contact Customer Service at **1-877-646-5288**.

## PRODUCT REGISTRATION

Please visit [registeryourninja.com](http://registeryourninja.com) or call 1-877-646-5288 to register your new Ninja® product within ten (10) days of purchase. You will be asked to provide the store name, date of purchase, and model number along with your name and address.

The registration will enable us to contact you in the unlikely event of a product safety notification. By registering, you acknowledge you have read and understood the instructions for use and warnings set forth in the accompanying instructions.

## Shark NINJA ONE (1) YEAR LIMITED WARRANTY

The One (1) Year Limited Warranty applies to purchases made from authorized retailers of **SharkNinja Operating LLC**. Warranty coverage applies to the original owner and to the original product only and is not transferable.

SharkNinja warrants that the unit shall be free from defects in material and workmanship for a period of one (1) year from the date of purchase when it is used under normal household conditions and maintained according to the requirements outlined in the Owner's Guide, subject to the following conditions and exclusions:

### What is covered by this warranty?

1. The original unit and/or non-wearable components deemed defective, in SharkNinja's sole discretion, will be repaired or replaced up to one (1) year from the original purchase date.
2. In the event a replacement unit is issued, the warranty coverage ends six (6) months following the receipt date of the replacement unit or the remainder of the existing warranty, whichever is later. SharkNinja reserves the right to replace the unit with one of equal or greater value.

### What is not covered by this warranty?

1. Normal wear and tear of wearable parts (including filter holder, permanent filter, frother whisk, carafe and brew-through lid, water reservoir and flip-top lid, and Ninja Smart Scoop™), which require regular maintenance and/or replacement to ensure the proper functioning of your unit, are not covered by this warranty. Replacement parts are available for purchase at [ninjaaccessories.com](http://ninjaaccessories.com).
2. Any unit that has been tampered with or used for commercial purposes
3. Damage caused by misuse, abuse, negligent handling, failure to perform required maintenance, or damage due to mishandling in transit.
4. Consequential and incidental damages.
5. Defects caused by repair persons not authorized by SharkNinja. These defects include damages caused in the process of shipping, altering, or repairing the SharkNinja product (or any of its parts) when the repair is performed by a repair person not authorized by SharkNinja.
6. Products purchased, used, or operated outside North America.

### How to get service

If your appliance fails to operate properly while in use under normal household conditions within the warranty period, visit [ninjakitchen.com](http://ninjakitchen.com) for product care and maintenance self-help. Our Customer Service Specialists are also available at 1-877-646-5288 to assist with product support and warranty service options, including the possibility of upgrading to our VIP warranty service options for select product categories.

SharkNinja will cover the cost for the customer to send in the unit to us for repair or replacement. A fee of \$19.95 (subject to change) will be charged when SharkNinja ships the repaired or replacement unit.

### How to initiate a warranty claim

You must call 1-877-646-5288 to initiate a warranty claim. You will need the receipt as proof of purchase. A Customer Service Specialist will provide you with return and packing instruction information.

### How state law applies

This warranty gives you specific legal rights, and you also may have other rights that vary from state to state. Some states do not permit the exclusion or limitation of incidental or consequential damages, so the above may not apply to you.

# MERCI

d'avoir acheté le système Ninja Hot & Cold Brew™.



## ENREGISTREZ VOTRE ACHAT

 registeryourninja.com

 1-877-646-5288

 Numérisez le code QR  
avec votre appareil mobile

## CONSIGNEZ LES RENSEIGNEMENTS CI-DESSOUS

Numéro du modèle : \_\_\_\_\_

Numéro de série : \_\_\_\_\_

Date d'achat : \_\_\_\_\_  
(conservez la facture)

Magasin où l'appareil a été acheté :  
\_\_\_\_\_

## CE GUIDE PORTE SUR LE NUMÉRO DE MODÈLE :

CP307

## CARACTÉRISTIQUES TECHNIQUES

Tension électrique : 120 V~, 60 Hz

Puissance : 1 500 watts

Capacité du  
réservoir d'eau : 1,48 l (50 oz)

## VEUILLEZ LIRE ATTENTIVEMENT LE PRÉSENT MODE D'EMPLOI ET LE CONSERVER À TITRE INFORMATIF.

Ces instructions ont été conçues  
pour vous aider à bien comprendre  
le fonctionnement de votre nouveau  
système Ninja Hot & Cold Brew™.

Pour toute question,  
veuillez communiquer avec notre  
service à la clientèle au 1 877 646-5288.

**CONSEIL :** Le numéro de modèle et le  
numéro de série apparaissent sur l'étiquette  
de code QR qui est située à l'arrière de  
l'appareil, à côté du cordon d'alimentation.

# TABLE DES MATIÈRES

<b>Consignes de sécurité importantes</b> . . . . .	<b>26</b>
<b>Pièces</b> . . . . .	<b>28</b>
<b>Panneau de commande</b> . . . . .	<b>30</b>
Boutons des fonctions . . . . .	32
Boutons de commande . . . . .	32
<b>Utilisation du tableau de commande</b> . . . . .	<b>31</b>
<b>Certification de la SCA</b> . . . . .	<b>33</b>
<b>Avant la première utilisation.</b> . . . . .	<b>32</b>
<b>Réglage de l'horloge</b> . . . . .	<b>32</b>
<b>Préparation de votre Système Ninja Hot &amp; Cold Brew™</b> . . . . .	<b>33</b>
<b>Étalonnage pour la haute altitude</b> . . . . .	<b>36</b>
<b>Préparer et utiliser le système Ninja Hot &amp; Cold Brew.</b> . . . . .	<b>37</b>
Quelle quantité obtenez-vous dans votre tasse? . . . . .	37
Tableau des mesures de café recommandées . . . . .	37
Tableau des mesures de thé recommandées . . . . .	37
Remplissage du panier à infusion de café. . . . .	38
Remplissage du panier à infusion de thé . . . . .	38
Drip stop (soupe d'arrêt) d'écoulement automatique . . . . .	39
Infusion . . . . .	40
Infusions personnalisées : . . . . .	40
Classic (classique) et Rich (riche) . . . . .	40
Over Ice (sur glace) et cold brew (à froid) . . . . .	41
Infusion Signature : . . . . .	42
Specialy (spécialité) . . . . .	42
Réglage de le Delay Brew (infusion différée) . . . . .	43
Moussage du lait . . . . .	44
<b>Soins et entretien</b> . . . . .	<b>45</b>
Nettoyage après une infusion. . . . .	45
Nettoyage de votre réservoir d'eau . . . . .	45
Nettoyage de votre carafe . . . . .	45
Nettoyage et détartrage de votre système d'infusion . . . . .	46
<b>Guide de dépannage</b> . . . . .	<b>47</b>
<b>Enregistrement du produit</b> . . . . .	<b>49</b>
<b>Commande de pièces de rechange</b> . . . . .	<b>49</b>
<b>Garantie.</b> . . . . .	<b>48</b>



# CONSIGNES DE SÉCURITÉ IMPORTANTES

VEUILLEZ LIRE TOUTES LES INSTRUCTIONS AVANT UTILISATION • POUR USAGE DOMESTIQUE UNIQUEMENT

## Lisez toutes les instructions avant d'utiliser votre SYSTÈME NINJA HOT & COLD BREW<sup>MC</sup>

Lors de l'utilisation d'appareils électriques, des mesures de sécurité de base doivent toujours être suivies, y compris les suivantes :

### ⚠ AVERTISSEMENT

Pour réduire le risque d'incendie, de décharges électriques, de blessures graves, de décès ou de dommages lors de l'utilisation de cet appareil, respectez ces précautions de sécurité élémentaires.

#### Précautions générales

- 1 Cet appareil peut être utilisé par les enfants âgés d'au moins 8 ans et les personnes dont les capacités physiques, sensorielles ou mentales sont réduites ou qui manquent d'expérience et de connaissances seulement s'ils ont été supervisés ou instruits par rapport à l'utilisation sécuritaire de l'appareil et s'ils comprennent les dangers possibles.
- 2 Afin de réduire le risque de décharges électriques, cet appareil est muni d'une fiche d'alimentation polarisée (une broche étant plus large que l'autre). Comme précaution, cette fiche s'insère dans une prise polarisée dans un seul sens. Si la fiche d'alimentation ne s'insère pas à fond dans la prise de courant, inversez alors le sens de la fiche. Si elle ne s'insère toujours pas, communiquez avec un électricien qualifié. **NE FORCEZ PAS** pour insérer la fiche dans la prise et ne tentez pas de la modifier pour qu'elle puisse entrer dans celle-ci.
- 3 Gardez l'appareil et son câble hors de la portée des enfants de moins de 8 ans.
- 4 Pour éliminer un risque de suffocation pour les jeunes enfants, enlevez et éliminez de façon sécuritaire le couvercle protecteur de la fiche d'alimentation de cet appareil.
- 5 Les enfants ne doivent pas jouer avec l'appareil.
- 6 Afin de protéger contre le feu, les décharges électriques, et les blessures, **VEUILLEZ NE PAS** immerger les câbles, les prises électriques ou les pièces de machine dans l'eau ou tout autre liquide.

- 7 **NE SOULEVEZ JAMAIS** l'appareil par le cordon d'alimentation et ne tirez pas sur ce dernier pour le débrancher; tirez plutôt sur la fiche.
- 8 **N'UTILISEZ PAS** un appareil dont le cordon ou la fiche sont endommagés, un appareil qui a subi une défaillance ou un appareil qui a été échappé ou endommagé de quelque façon que ce soit. Communiquez avec SharkNinja Operating LLC pour la réparation.
- 9 Pour usage domestique et sur un plan de travail seulement. **NE LAISSEZ PAS** le cordon d'alimentation pendre ni toucher des surfaces chaudes, comme celles d'une cuisinière.
- 10 **N'UTILISEZ JAMAIS** de prise en dessous du comptoir.
- 11 Pour éviter tout risque de feu, d'électrocution ou de dommage à l'appareil, **N'ENTREPOSEZ PAS** ou **N'UTILISEZ PAS** l'appareil dans un meuble de rangement pour électroménagers ou sous une armoire.
- 12 Débranchez l'appareil de sa source d'alimentation entre les utilisations et avant de le nettoyer.
- 13 Éteignez l'appareil et laissez-le refroidir avant d'enlever ou d'installer des pièces et de le nettoyer.

#### Avis d'utilisation

- 14 L'utilisation d'un accessoire n'étant pas recommandé par le fabricant pourrait causer un débordement et un danger d'échaudage ou mener à un incendie, à une électrocution ou à une blessure.
- 15 **UTILISEZ TOUJOURS** l'appareil sur une surface plane, propre et sèche.
- 16 **NE PLACEZ PAS** l'appareil sur un élément de poêle électrique ou de poêle au gaz chaud ou à proximité de celui-ci ni dans un four chaud.
- 16 Utilisez cet appareil **UNIQUEMENT** aux fins pour lesquelles il a été conçu.

- 17 **N'UTILISEZ PAS** cet appareil à l'extérieur.
- 18 **NE TOUCHEZ PAS** aux surfaces chaudes. Utilisez les poignées ou les boutons.
- 19 Pour éviter le contact avec la vapeur ou les surfaces chaudes, **NE PASSEZ PAS** la main au-dessus de la machine pour utiliser la buse à mousser.
- 20 **PLACEZ TOUJOURS** un contenant sous le panier à infusion pour recevoir le café ou le thé infusé.
- 21 L'ouverture du panier à infusion pendant le cycle d'infusion ou de nettoyage peut causer un échaudage.
- 22 **NE RETIREZ PAS** le contenant pendant que l'appareil fonctionne et que la soupape d'arrêt d'écoulement est en position fermée.
- 23 Remplacez rapidement le contenant et ouvrez la soupape d'arrêt d'écoulement pour continuer l'infusion.
- 24 **NE REMPLISSEZ PAS** le réservoir d'eau avec des liquides autres que l'eau, car ils peuvent endommager votre machine.
- 25 **NE REMPLISSEZ PAS** trop le réservoir d'eau. Ajoutez de l'eau uniquement jusqu'au niveau de la ligne Max Fill (remplissage maximal).
- 26 **NE FAITES PAS FONCTIONNER** l'appareil sans eau.
- 27 Le fait de dépasser la capacité maximale du panier à infusion peut causer un débordement. **N'UTILISEZ PAS** de café moulu finement ou pour espresso.

#### Carafe thermique

- 28 La carafe est conçue pour être utilisée avec cet appareil seulement. **NE PLACEZ PAS** la carafe sur un élément de poêle électrique ou de poêle au gaz chaud ou à proximité de celui-ci, ou dans un four chaud.
- 29 **NE METTEZ PAS** la carafe dans le lave-vaisselle.
- 30 **N'UTILISEZ PAS** une carafe fêlée ou égratignée ni une carafe avec une poignée lâche ou fragilisée.
- 31 **NE NETTOYEZ PAS** la carafe avec des nettoyeurs abrasifs, des tampons de laine d'acier ou tout autre matériel abrasif.

- 32 **NE METTEZ PAS** la carafe au four micro-ondes.
- 33 **NE BUVEZ PAS** directement à la carafe. Le liquide dans la carafe pourrait être très chaud.
- 34 **N'UTILISEZ PAS** la carafe pour stocker des aliments lorsqu'elle n'est pas utilisée.
- 35 Assurez-vous que la carafe est complètement vide avant de commencer un cycle de nettoyage ou d'infusion. Commencer un cycle avec de l'eau, du café ou du thé dans la carafe causera un débordement.

#### Soins et entretien

- 36 Laissez l'appareil refroidir avant de retirer toute pièce et avant le nettoyage.
- 37 Afin d'éviter les maladies liées à la croissance bactérienne dans l'appareil, suivez toutes les instructions de nettoyage figurant dans la section « Soins et entretien » du présent guide de l'utilisateur.
- 38 Nettoyez le système toutes les semaines.
- 39 Si le produit ne fonctionne pas correctement, consultez le site [ninjakitchen.com](http://ninjakitchen.com) ou communiquez avec SharkNinja Operating LLC à des fins d'examen, de réparation ou d'ajustement.
- 40 Les enfants ne peuvent pas nettoyer ni entretenir l'appareil, à moins qu'ils aient plus de 8 ans et qu'ils soient supervisés.

#### Avis sur le cordon

- 41 Un cordon d'alimentation court est fourni; un cordon plus long augmente les risques qu'on s'y empêtre ou qu'on trébuche sur celui-ci.
- 42 **N'UTILISEZ PAS** de rallonge avec ce produit.



Prenez soin d'éviter de toucher toute surface chaude.



## PIÈCES

- A** Machine  
(cordon d'alimentation et rangement non illustrés)
- B** Couvercle à bascule du réservoir d'eau
- C** Réservoir d'eau amovible
- D** Douchette
- E** Tableau de commande
- F** Plate-forme de service à portion individuelle
- G** Panier à infusion pivotant
- H** Porte-filtre à thé amovible
- I** Filtre à thé permanent
- J** Porte-filtre à café amovible
- K** Filtre à café permanent
- L** Buse à mousser intégrée
- M** Fouet à mousser
- N** Couvercle laissant passer l'infusion
- O** Carafe en acier inoxydable
- P** Ninja Smart Scoop™

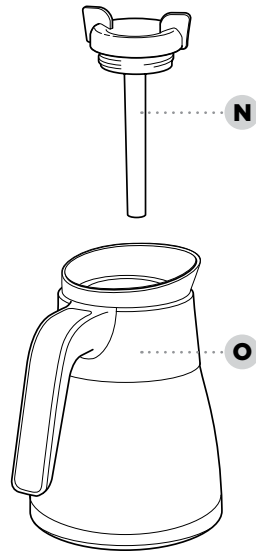

## UTILISATION DU TABLEAU DE COMMANDE



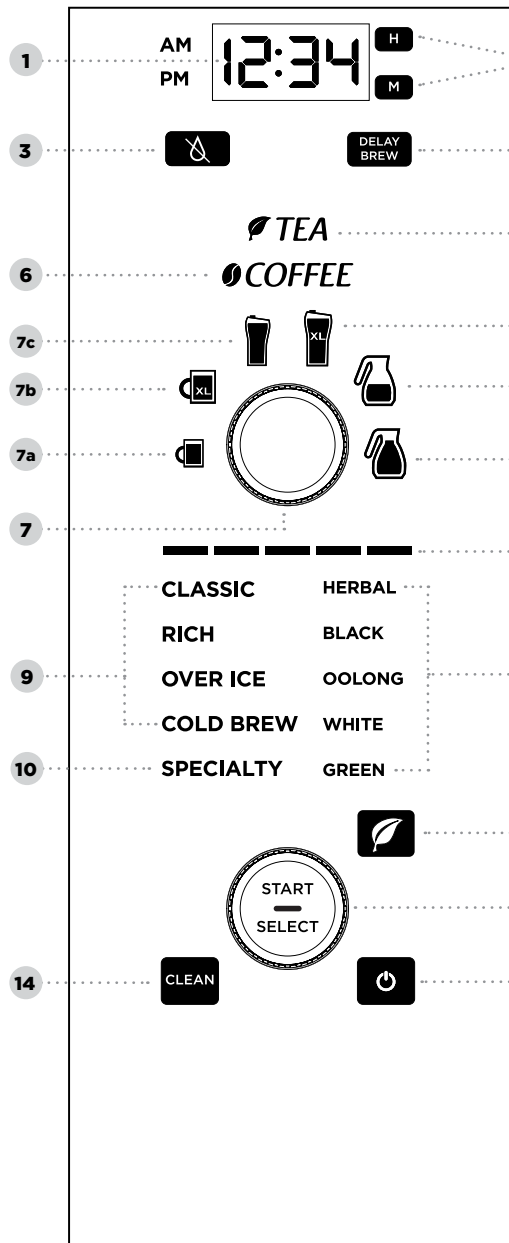

- 1 Horloge numérique programmable
- 2 Boutons des heures et des minutes
- 3 Bouton Drip Stop (soupape d'arrêt d'écoulement)
- 4 Bouton Delay Brew (infusion différée)
- 5 Témoin lumineux du mode thé
- 6 Témoin lumineux du mode café
- 7 Cadran à services multiples
  - a Cup (tasse)
  - b XL Cup (tasse TG)
  - c Travel Mug (tasse de voyage)
  - d XL Multi-Serve (multiportion TG)
  - e Half Carafe (demi-carafe)
  - f Full Carafe (carafe pleine)
- 8 Barre de progression
- 9 Types d'infusion personnalisés
  - Classic (infusion classique)
  - Rich (infusion riche)
  - Over Ice (infusion sur glace)
  - Cold (infusion à froid)
- 10 Ninja<sup>MD</sup> Signature Brew (infusion Signature)
  - Specialty Brew (infusion de spécialité)
- 11 Types de thé
  - Herbal (tisane)
  - Black (noir)
  - Oolong (oolong)
  - White (blanc)
  - Green (vert)
- 12 Bouton Tea (thé)
- 13 Bouton Start/Selection (démarrer/sélectionner)
- 14 Bouton/voyant Intelligent Clean Cycle (cycle de nettoyage intelligent)
- 15 Bouton Power (mise en marche)



## MACHINE À CAFÉ POUR USAGE DOMESTIQUE CERTIFIÉE PAR LA SCA

La Specialty Coffee Association (SCA) reconnaît les machines à café pour usage domestique qui répondent à leurs exigences techniques rigoureuses de longue date. Ces exigences sont basées sur des décennies de connaissances de l'industrie et de recherche réalisée par le Coffee Brewing Center. Toutes les machines à café pour usage domestique certifiées par la SCA répondent à ces exigences, lesquelles sont généralement basées sur la température adéquate de l'eau, le temps d'infusion et la capacité d'infuser de manière à respecter les recommandations de Golden Cup de la SCA.

Si une machine à café passe tous les tests de la procédure de certification, tels que réalisés par la SCA, elle peut être reconnue comme une machine à café pour usage domestique exemplaire et peut figurer sur la liste des machines à café pour usage domestique certifiées par la SCA.

Cette machine à café a été certifiée par la SCA, car elle répond à sa norme Golden Cup, conçue pour une extraction et une force optimales. Les essais de certification de la SCA ont été réalisés en utilisant une demi-carafe et une pleine carafe, en mode Classic Brew (infusion classique). Les mesures de café moulu suivantes ont été utilisées pour les essais : 55 g pour une demi-carafe et 77 g pour une pleine carafe. Lors de l'utilisation de la Ninja Smart Scoop<sup>MC</sup>, cela correspond à 4 grandes cuillères combles pour une demi-carafe et à 6 grandes cuillères combles pour une pleine carafe.

## AVANT LA PREMIÈRE UTILISATION

VEUILLEZ TOUJOURS GARDER CES CONSIGNES IMPORTANTES À L'ESPRIT LORSQUE VOUS UTILISEZ L'APPAREIL :

**IMPORTANT : NE FAITES PAS FONCTIONNER** l'appareil sans eau.

- 1 Retirez tous les matériaux d'emballage et les autocollants de la machine à café.
- 2 Lavez le réservoir d'eau, la carafe thermique, les porte-filtres amovibles et les filtres à café et à thé permanents dans de l'eau tiède savonneuse avec un chiffon doux.
- 3 Rincez les pièces et séchez-les bien.
- 4 Avant la première utilisation, préparez le système en effectuant deux cycles Full Carafe (carafe pleine), Classic Brew (infusion classique) avec de l'eau seulement. Après la fin de chaque cycle, jetez l'eau.

## RÉGLAGE DE L'HORLOGE

- 1 Branchez le cordon d'alimentation dans une prise électrique. L'horloge sur le panneau de commande clignotera pour indiquer que l'heure n'a pas été réglée (fig. 1).
- 2 Appuyez sur le bouton H (heure) ou M (minute) jusqu'à ce que vous atteigniez l'heure actuelle. Le voyant AM ou PM à la gauche de l'affichage s'illuminera pendant que vous réglez l'heure.
- 3 Après 5 secondes, l'horloge cessera de clignoter : elle est alors réglée.

**REMARQUE :** Si l'horloge cesse de clignoter et n'affiche pas l'heure correcte, vous pouvez à tout moment appuyer sur le bouton H (heure) ou M (minute) pour que l'horloge se remette à clignoter. Vous pouvez alors programmer à nouveau l'heure correcte en suivant les étapes ci-dessus.

**REMARQUE :** Si vous débranchez la machine à café, ou s'il y a une panne de courant prolongée, vous devrez régler à nouveau l'horloge lorsque la machine à café sera rebranchée.

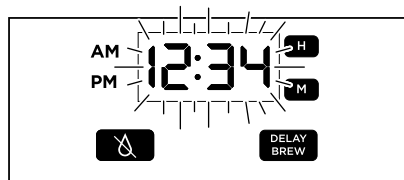

Fig. 1

## PRÉPARATION DE VOTRE SYSTÈME NINJA HOT & COLD BREW™

### IMPORTANT :

Nous recommandons d'utiliser de l'eau filtrée fraîche et froide. L'eau de puits est déconseillée.

- 1 Pour remplir le réservoir d'eau, utilisez les poignées pour le faire glisser vers la droite et le soulever de la machine (fig. 2). Ouvrez le couvercle du réservoir ou enlevez-le complètement, puis ajoutez de l'eau fraîche et filtrée, sans dépasser la ligne de remplissage maximal (fig. 3). Remplacez le réservoir d'eau dans la machine (fig. 4). **NE REMPLISSEZ PAS** le réservoir avec des liquides autres que l'eau, car ils peuvent endommager votre machine.
- 2 Assurez-vous que l'un des porte-filtres amovibles soit placé dans le panier à infusion (fig. 5). Une fois en place, insérez entièrement le panier à infusion en le faisant glisser jusqu'à ce que vous entendiez un léger déclic (fig. 6).

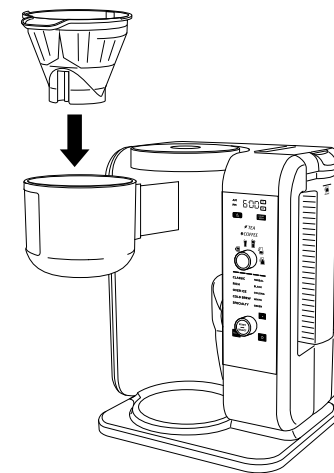

Fig. 5

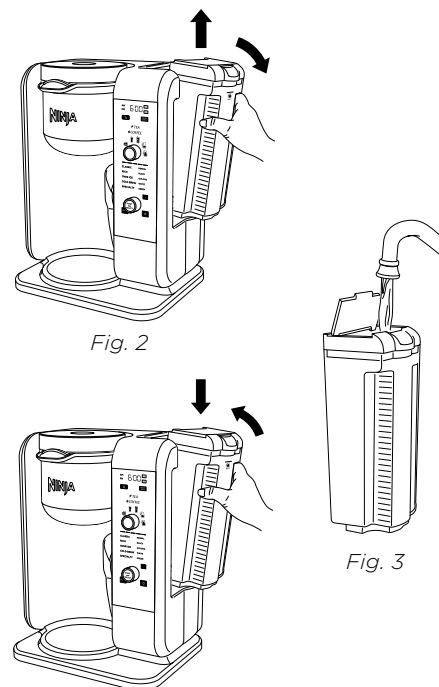

Fig. 2

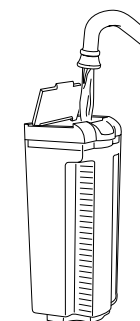

Fig. 3

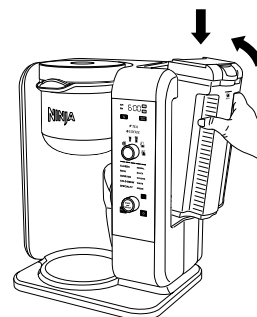

Fig. 4

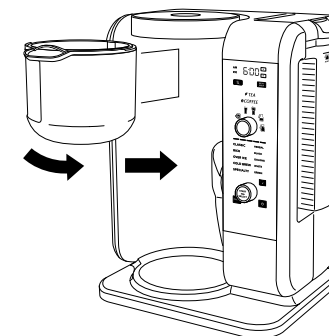

Fig. 6

# PRÉPARATION DE VOTRE SYSTÈME NINJA HOT & COLD BREW™

- 3** Tournez le couvercle laissant passer l'infusion dans le sens des aiguilles d'une montre sur la carafe pour le verrouiller (fig. 7) et centrez la carafe en dessous du panier à infusion (fig. 8).

**REMARQUE :** Ne placez pas de café moulu ou de thé dans le panier à infusion pour les deux premiers cycles.

- 4** Une fois que toutes les pièces sont bien fixées et que l'appareil est allumé, sélectionnez le format Full Carafe (carafe pleine) et le réglage Classic Brew (infusion classique), puis appuyez sur le bouton START/SELECT (démarrer/sélectionner) (fig. 9).

- 5** Une fois le cycle terminé, jetez l'eau de la carafe. Répétez en commençant par l'étape 1. Vous êtes maintenant prêt à utiliser votre système Ninja Hot & Cold Brew pour infuser.

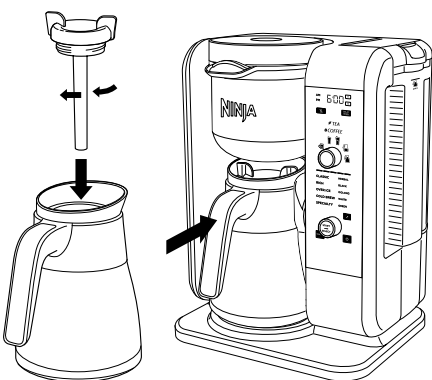

Fig. 7

Fig. 8

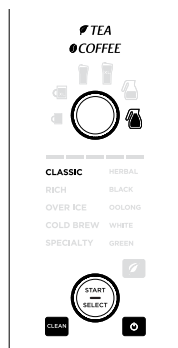

Fig. 9

## ÉTALONNAGE POUR LA HAUTE ALTITUDE (FACULTATIF, MAIS RECOMMANDÉ POUR LES UTILISATEURS EN HAUTE ALTITUDE)

L'eau bout à une plus basse température en haute altitude, c'est pourquoi effectuer un cycle d'étalonnage avant votre première infusion permettra à votre appareil de détecter le point d'ébullition de l'eau selon votre emplacement. Effectuer un cycle d'étalonnage permettra de toujours obtenir une infusion constante.

1. Remplissez le réservoir d'eau jusqu'à la ligne de remplissage maximal, sans la dépasser.
2. Placez un porte-filtre vide dans le panier à infusion et un récipient vide dans la machine.
3. Appuyez et maintenez enfoncé le bouton Drip Stop (soupape d'arrêt d'écoulement) et le bouton Tea (thé) jusqu'à ce que l'horloge affiche une minuterie de deux minutes.
4. Un cycle d'étalonnage commencera. L'appareil émettra un bip et l'horloge affichera End (fin). Jetez l'eau dans le contenant.

**REMARQUE :** Appuyer sur le bouton Drip Stop (soupape d'arrêt d'écoulement) le bouton Tea (thé) ou le bouton Power (mise en marche) annulera le cycle.

# PRÉPARER ET UTILISER LE SYSTÈME NINJA HOT & COLD BREW™

## QUELLE QUANTITÉ OBTENEZ-VOUS DANS VOTRE TASSE?

Chaque format et chaque type d'infusion produisent une quantité différente de café et de thé pour optimiser l'intensité et la saveur.

**REMARQUE :** Le café moulu et le thé absorberont une partie de l'eau servant à l'infusion : il y aura un peu moins de café ou de thé que d'eau utilisée.

## VOLUMES D'INFUSION APPROXIMATIFS

Format	Classic (Classique)	Rich (Riche)	Over Ice & Cold Brew (infusion sur glace et à froid)	
			café/thé seulement	rempli avec de la glace
Tasse	280 ml (9,5 oz)	257 ml (8,7 oz)	142 ml (4,8 oz)	280 ml (9,5 oz)
Tasse TG	340 ml (11,5 oz)	304 ml (10,3 oz)	171 ml (5,8 oz)	340 ml (11,5 oz)
Tasse de voyage	414 ml (14 oz)	390 ml (13,2 oz)	207 ml (7,0 oz)	414 ml (14 oz)
Multiportion TG	532 ml (18 oz)	473 ml (16 oz)	266 ml (9,0 oz)	532 ml (18 oz)

Vous n'avez pas besoin d'ajuster la quantité pour le mode Specialty Brew (infusion de spécialité), car celui-ci produit toujours 118 ml (4 oz) de café et 177 ml (6 oz) de thé.

## TABLEAU DES MESURES DE CAFÉ

Format	Ninja Smart Scoop <sup>MC</sup>	Cuillerées à soupe
Tasse/Tasse TG	2 ou 3 petites cuillerées	2 à 3 c. à soupe
Tasse de voyage/ Multiportion TG	3 à 5 petites cuillerées	3 à 5 c. à soupe
Demi-carafe	3 ou 4 grandes cuillerées	6 à 8 c. à soupe
Carafe pleine	4 à 6 grandes cuillerées	8 à 12 c. à soupe
Spécialité (118 ml [4 oz])	2 grandes cuillerées	4 c. à soupe

**REMARQUE :** Pour le café infusé à froid, ajoutez une cuillère supplémentaire.

**REMARQUE :** Ne pas respecter la taille de mouture moyenne recommandée pour les grains entiers pourrait causer le débordement du panier à infusion.

## TABLEAU DES MESURES DE THÉ

Format	Ninja Smart Scoop <sup>MC</sup> Thé en feuilles	Sachets de thé
Cup/XL Cup	1 petite cuillère	1 sachet de thé
Travel Mug/ XL Multi-Serve	1 ou 2 petites cuillerées	2 sachets de thé
Half Carafe	2 ou 3 petites cuillerées	4 sachets de thé
Full Carafe	3 à 4 petites cuillerées	6 sachets de thé
Specialty (6 oz.)	1 grande cuillère	3 sachets de thé

# PRÉPARER ET UTILISER LE SYSTÈME NINJA HOT & COLD BREW™ - SUITE

## REPLISSAGE DU PANIER À INFUSION DE CAFÉ

Pour de meilleurs résultats, servez-vous des mesures de café recommandées dans le tableau afin de déterminer quelle quantité de café moulu vous devriez utiliser pour chaque format d'infusion. La quantité de café moulu pour chaque format restera la même pour n'importe quel type d'infusion que vous choisissez. Par exemple, si vous sélectionnez Tasse et Classic Brew (infusion classique), vous utiliserez la même quantité de café moulu que si vous sélectionnez Tasse et Infusion sur glace. La seule exception est pour la fonction Cold Brew (infusion à froid), qui nécessite une cuillère supplémentaire de café, quelle que soit la taille.

- 1 Ouvrez le panier à infusion en le faisant glisser hors de la machine (fig. 10). Assurez-vous que le porte-filtre à café (avec une poignée orange et une icône de grain de café) soit dans la machine.
- 2 Placez le filtre à café permanent ou un filtre en papier conique n° 4 dans le porte-filtre à café amovible. Si vous utilisez un filtre en papier, assurez-vous d'abord que le filtre permanent est retiré du porte-filtre. Puis, pliez le filtre papier le long des coutures, ouvrez-le complètement et enfoncez-le fermement dans le panier à infusion en vous assurant qu'il est bien en place (fig. 11).

3 Utilisez la cuillère Ninja Smart Scoop<sup>MC</sup> et suivez les mesures du tableau pour remplir le panier à infuser (fig. 12). Ces mesures sont basées sur des cuillerées rases – ajustez-les selon vos goûts. Nous suggérons d'utiliser une mouture moyenne si vous moulez des grains entiers.

- 4 Remettez le panier à infusion dans la machine à café en le faisant glisser jusqu'au dé clic.

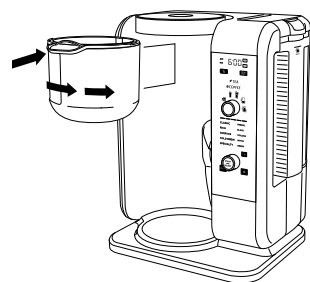

Fig. 10

## REPLISSAGE DU PANIER À INFUSION DE THÉ

Pour de meilleurs résultats, servez-vous des mesures recommandées dans le tableau afin de déterminer combien de sachets de thé ou la quantité de feuilles de thé vous devriez utiliser pour chaque format d'infusion. La quantité de thé pour chaque format restera la même pour n'importe quel type d'infusion que vous choisissez.

- 1 Ouvrez le panier à infusion en le faisant glisser hors de la machine (fig. 10). Assurez-vous que le porte-filtre à THÉ (avec une poignée verte et une icône de feuille de thé) soit dans la machine.
- 2 Placez le filtre à thé permanent dans le porte-filtre à THÉ (fig. 11). Lorsque vous utilisez des sachets de thé, vous pouvez retirer le filtre à thé permanent si vous avez besoin de plus d'espace dans le panier à infusion.
- 3 Utilisez la cuillère Ninja Smart Scoop<sup>MC</sup> et suivez les mesures recommandées du tableau pour remplir le panier à infuser en les ajustant pour obtenir votre saveur désirée (fig. 12).
- 4 Remettez le panier à infusion dans la machine à café en le faisant glisser jusqu'au dé clic.

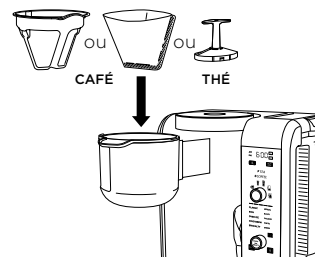

Fig. 11

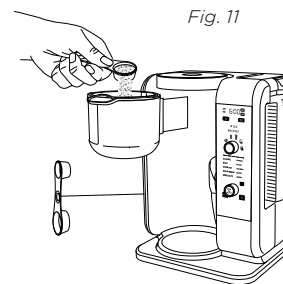

Fig. 12

## DRIP STOP (SOUPE D'ARRÊT) AUTOMATIQUE

Le système est équipé d'un dispositif automatique d'arrêt d'écoulement. Lorsque le bouton Drip Stop (soupape d'arrêt d'écoulement) est allumé, l'arrêt d'écoulement est fermé et aucun café ou thé ne coulera du panier à infusion.

Lorsque vous préparez une carafe pleine ou à demi remplie, appuyez sur le bouton Drip Stop (soupape d'arrêt d'écoulement) pour mettre le cycle d'infusion en pause et verser une tasse. Remplacez rapidement la carafe et appuyez sur le bouton Drip Stop (soupape d'arrêt d'écoulement) une nouvelle fois pour terminer l'infusion (fig. 13a).

**REMARQUE :** Si vous oubliez d'appuyer sur Drip Stop (soupape d'arrêt d'écoulement) pour reprendre l'infusion , l'appareil mettra l'infusion en pause et, après 30 secondes, il émettra un signal sonore servant de rappel amical. Après 5 minutes, l'infusion sera annulée.

## RÉGLAGE DU TEMPS DE DRIP STOP (SOUPE D'ARRÊT)

Après l'infusion, l'écoulement s'arrêtera automatiquement. Certains types de café, comme le café finement moulu ou décaféiné, peuvent nécessiter plus de temps pour s'écouler du panier d'infusion. Pour augmenter la durée de l'ouverture de la soupape d'arrêt d'écoulement, suivez ces instructions :

- 1 Appuyez et maintenez enfoncé le bouton Drip Stop (soupape d'arrêt d'écoulement) (fig. 13a) jusqu'à ce que l'horloge affiche dFLt (défaut) ou l'heure précédemment réglée.
- 2 Appuyez sur le bouton heure (H) ou minute (M) jusqu'à ce que la durée désirée soit sélectionnée : dFLt (défaut), :15 (+15 secondes), :30 (+30 secondes), :45 (+45 secondes), :60 (+60 secondes), ou OFF (arrêt) (fig. 13b).

**REMARQUE :** Lorsque vous sélectionnez OFF (arrêt), la soupape d'arrêt d'écoulement restera ouverte après la fin de l'infusion. Vous pouvez fermer la soupape d'arrêt d'écoulement à tout moment en appuyant une nouvelle fois sur le bouton Drip Stop (soupape d'arrêt d'écoulement) . dFLt (défaut) est le réglage par défaut de la machine.

- 3 Appuyez sur le bouton Drip Stop (soupape d'arrêt d'écoulement) pour régler une nouvelle durée. Ou alors, attendez cinq secondes et l'appareil émettra un bip, ce qui signifie qu'une nouvelle durée soit réglée.

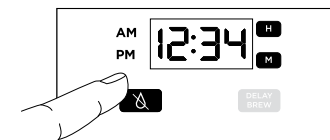

Fig. 13a

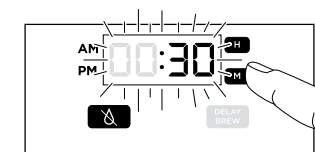

Fig. 13b

# PRÉPARER ET UTILISER LE SYSTÈME NINJA HOT & COLD BREW™ - SUITE

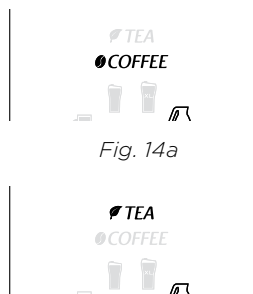

Fig. 14a

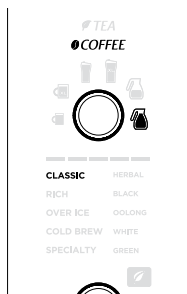

Fig. 15a

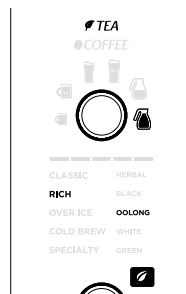

Fig. 15b

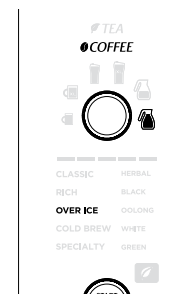

Fig. 16a

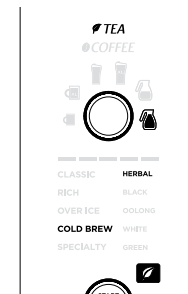

Fig. 16b

## INFUSION

**REMARQUE :** Certaines infusions comportent un cycle d'infusion préalable de durée variable. Le cycle d'infusion commencera, puis se mettra en pause pendant une courte période avant de reprendre. Ce processus est utilisé pour saturer de manière uniforme le café moulu ou le thé.

### INFUSIONS PERSONNALISÉES :

#### CLASSIC BREW (INFUSION CLASSIQUE) ET RICH BREW (INFUSION RICHE)

**REMARQUE :** Le Rich Brew (infusion riche) utilisera un peu moins d'eau et produira un peu moins de café ou de thé que le Classic Brew (infusion classique).

- 1 Après avoir rempli le réservoir d'eau, insérez le porte-filtre à CAFÉ ou THÉ dans le panier à infusion. Ajoutez le café moulu, les feuilles de thé ou les sachets de thé dans le filtre.
- 2 Fermez le panier à infusion en vous assurant qu'il soit solidement en place. Le panneau de commande affichera les réglages COFFEE (café) (fig. 14a) ou TEA (thé) (fig. 14b) selon le porte-filtre inséré.
- 3 Utilisez le cadran à services multiples pour sélectionner le format de l'infusion. Placez le contenant vide que vous souhaitez utiliser sous le panier à infusion.

**REMARQUE :** Si le panier à infusion est fermé sans porte-filtre, le témoin lumineux COFFEE (café) et TEA (thé) clignotera.

**REMARQUE :** Si vous souhaitez faire une tasse individuelle, baissez la plateforme de service de tasse individuelle et placez votre récipient en son centre. Veuillez vous assurer d'utiliser une tasse d'au moins 355 ml (12 oz) pour le format Tasse, une tasse d'au moins 414 ml (14 oz) pour le format Tasse TG, une tasse de voyage d'au moins 473 ml (16 oz) pour le format Tasse de voyage et une tasse de voyage d'au moins 591 ml (20 oz) pour le format Multiportions TG.

- 4 Faites tourner le bouton START/SELECT (démarrer/sélectionner) pour choisir Classic Brew (infusion classique) ou Rich Brew (infusion riche) (fig. 15a et 15b). Si vous souhaitez infuser du thé, appuyez sur le bouton Tea (thé) pour passer au menu thé, et utilisez le bouton pour choisir votre type de thé. Pour changer votre style d'infusion dans le menu thé, appuyez une nouvelle fois sur le bouton Tea (thé) .
- 5 Appuyez sur le bouton START/SELECT (démarrer/sélectionner) pour commencer l'infusion. Une barre de progression sur le panneau de commande affichera l'état du cycle d'infusion. Pour annuler l'infusion, appuyez n'importe quand sur le bouton ou sur le bouton Power (mise en marche).
- 6 L'appareil émettra un bip et l'horloge affichera End (fin) lorsque l'infusion est terminée.

## OVER ICE BREW (INFUSION SUR GLACE) ET COLD BREW (INFUSION À FROID)

**REMARQUE :** L'infusion à froid prend environ 15 minutes pour une carafe pleine.

**REMARQUE :** Un contenant en verre peut être utilisé en mode Cold Brew (infusion à froid), mais jamais en mode Over Ice Brew (infusion sur glace).

- 1 Après avoir rempli le réservoir d'eau, insérez le porte-filtre à CAFÉ ou à THÉ dans le panier à infusion. Ajoutez le café moulu, les feuilles de thé ou les sachets de thé dans le filtre.

**REMARQUE :** SEULEMENT pour le café COLD BREW (infusé à froid) : ajoutez une cuillère supplémentaire de café moulu au panier à infusion.

- 2 Fermez le panier à infusion en vous assurant qu'il soit solidement en place. Le panneau de commande affichera les réglages COFFEE (café) (fig. 14a) ou TEA (thé) (fig. 14b) selon le porte-filtre inséré.
- 3 Remplissez entièrement le contenant que vous souhaitez utiliser avec des cubes de glace et placez-le sous le panier à infusion. Utilisez le cadran à services multiples pour sélectionner le format de l'infusion.

**REMARQUE : N'AJOUTEZ PAS** de glace dans le réservoir d'eau.

- 4 Faites tourner le bouton START/SELECT (démarrer/sélectionner) pour choisir Over Ice Brew (infusion sur glace) ou Cold Brew (infusion à froid) (fig. 16a et 16b). Si vous souhaitez infuser du thé, appuyez sur le bouton Tea (thé) pour passer au menu de thé, et utilisez le bouton pour choisir votre type de thé. Pour changer votre style d'infusion dans le menu de thé, appuyez sur le bouton Tea (thé) .
- 5 Appuyez sur le bouton START/SELECT (démarrer/sélectionner) pour commencer l'infusion. Une barre de progression sur le panneau de commande affichera l'état du cycle d'infusion. Pour annuler l'infusion, appuyez n'importe quand sur le bouton ou sur le bouton Power (mise en marche).

**REMARQUE :** Le cycle d'infusion commencera, puis se mettra en pause pendant une courte période avant de reprendre. Ce processus est utilisé pour saturer de manière uniforme le café moulu ou le thé.

- 6 L'appareil émettra un bip et l'horloge affichera End (fin) lorsque l'infusion est terminée.



# PRÉPARER ET UTILISER LE SYSTÈME NINJA HOT & COLD BREW™ - SUITE

## INFUSION SIGNATURE :

### SPECIALTY BREW (INFUSION DE SPÉCIALITÉ)

**REMARQUE :** La fonction Specialty (spécialité) produit toujours 118 ml (4 oz) de café et 177 ml (6 oz) de thé (59 ml [2 oz] pour le thé vert).

- Après avoir rempli le réservoir d'eau, insérez le porte-filtre à CAFÉ ou à THÉ dans le panier à infusion. Ajoutez le café moulu, les feuilles de thé ou les sachets de thé dans le filtre.
- Fermez le panier à infusion en vous assurant qu'il est bien fixé. Le panneau de commande affichera les réglages COFFEE (café) (fig. 14a) ou TEA (thé) (fig. 14b) selon le porte-filtre inséré.
- Placez le contenant vide que vous souhaitez utiliser sous le panier à infusion.

**REMARQUE :** Si vous préparez une boisson glacée mélangée, avant l'infusion, remplissez le contenant que vous souhaitez utiliser avec la quantité de glace recommandée par la recette.

- Tournez le bouton START/SELECT (démarrer/sélectionner) pour sélectionner SPECIALTY (spécialité) (fig. 17). Si vous infusez du thé, appuyez sur le bouton Tea (thé) pour passer au menu de thé et utilisez le bouton pour choisir votre type de thé. Pour changer le style d'infusion dans le menu de thé, appuyez une nouvelle fois sur le bouton Tea (thé).
- Appuyez sur le bouton START/SELECT (démarrer/sélectionner) pour commencer l'infusion. Une barre de progression sur le panneau de commande affichera l'état du cycle d'infusion. Pour annuler l'infusion, appuyez n'importe quand sur le bouton ou sur le bouton Power (mise en marche).

**REMARQUE :** Le cycle d'infusion commencera, puis se mettra en pause pendant une courte période avant de reprendre. Ce processus est utilisé pour saturer de manière uniforme le café moulu ou le thé.

- L'appareil émettra un bip et l'horloge affichera End (fin) lorsque l'infusion est terminée.

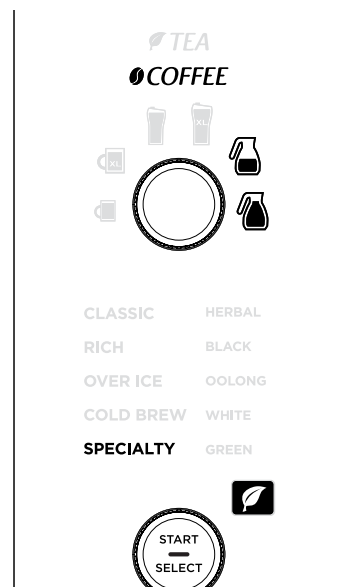

### RÉGLAGE DE LE DELAY BREW (INFUSION DIFFÉRÉE)

**REMARQUE :** L'appareil doit demeurer en marche afin de faire fonctionner l'option d'infusion différée. **N'ÉTEIGNEZ PAS** l'appareil après avoir activé la fonction Delay Brew (infusion différée).

- Mettez l'appareil en marche en appuyant sur le bouton Power (mise en marche).

**REMARQUE :** L'horloge restera allumée même si l'appareil est hors fonction. Assurez-vous que l'appareil est allumé pour régler la fonction Delay Brew (infusion différée).

- Après avoir rempli le réservoir d'eau et ajouté du café moulu ou du thé au bon porte-filtre, assurez-vous que le réservoir, le panier et le filtre sont bien fixés. Placez un contenant de format approprié sous le panier à infusion.

**REMARQUE :** Le panier d'infusion doit être bien fermé avec le filtre à CAFÉ ou à THÉ pour activer Delay Brew (infusion différée).

- Appuyez sur DELAY BREW (infusion différée). Le bouton DELAY BREW (infusion différée) s'illuminera, et l'horloge commencera à clignoter en indiquant « 12:00 » ou la dernière heure d'infusion différée réglée (fig. 18).
- Pendant que l'horloge clignote, appuyez sur le bouton H (heure) or M (minute) pour régler l'heure à laquelle vous souhaitez que le Delay Brew (infusion différée) commence. Le voyant AM ou PM à la gauche de l'affichage s'illuminera pendant que vous réglez l'heure souhaitée.
- Une fois l'heure correcte réglée, sélectionnez le format de contenant que vous souhaitez remplir.

- Tournez le bouton START/SELECT (démarrer/sélectionner) pour choisir votre style d'infusion. Si vous souhaitez infuser du thé, appuyez sur le bouton Tea (thé) pour passer au menu de thé, et utilisez le bouton du bas pour choisir votre type de thé. Pour changer votre style d'infusion dans le menu de thé, appuyez une nouvelle fois sur le bouton Tea (thé).
- Une fois l'heure, le format de l'infusion, le type d'infusion et le type de thé (le cas échéant) sélectionnés, attendez que le voyant DELAY BREW (infusion différée) arrête de clignoter ou appuyez sur le bouton DELAY BREW (infusion différée) pour activer l'infusion différée. Lorsqu'activé, l'appareil émettra un bip, puis DELAY BREW (infusion différée) et les options que vous avez sélectionnées resteront allumées. Pour annuler, appuyez une nouvelle fois sur DELAY BREW (infusion différée).

**REMARQUE :** Si vous tentez de changer vos sélections pendant que Delay Brew (infusion différée) est activé, l'appareil émettra un bip et DELAY BREW (infusion différée) clignotera. Pour changer vos sélections, annulez Delay Brew (infusion différée).

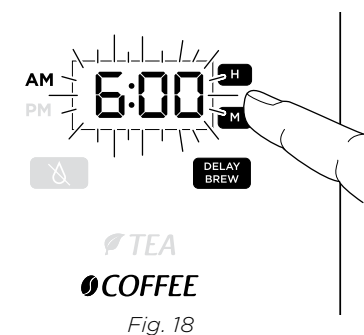

Fig. 18



# PRÉPARER ET UTILISER LE SYSTÈME NINJA HOT & COLD BREW™ - SUITE

## MOUSSAGE DU LAIT

- 1 Remplissez une tasse de lait jusqu'à 1/3. (Utilisez plus ou moins de lait selon votre préférence.) Mettez-la au four micro-ondes pendant 45 à 60 secondes pour obtenir du lait chaud.
- 2 Placez la buse à mousser en position prête en faisant pivoter le bras vers l'avant.
- 3 Tenez la tasse sous la buse à mousser et immergez le fouet juste sous la surface du lait. Ainsi, de l'air peut entrer dans le lait pour créer un maximum de mousse (fig. 19).
- 4 Gardez le bouton enfoncé pendant 30 à 45 secondes (fig. 20).
- 5 Vous pouvez facilement retirer le fouet à mousser en le faisant tourner dans le sens horaire. Afin d'éviter les déversements, gardez votre tasse sous le fouet et apportez-le à votre évier ou à votre lave-vaisselle à des fins de nettoyage (Fig. 21).



Fig. 19

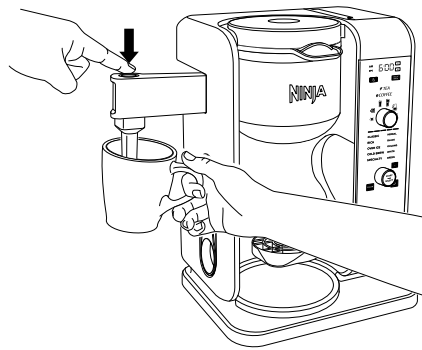

Fig. 20

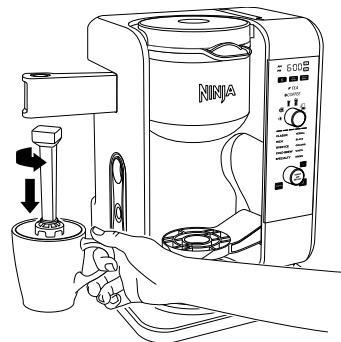

Fig. 21

## SOINS ET ENTRETIEN

### NETTOYAGE APRÈS UNE INFUSION

**REMARQUE :** Pour obtenir les meilleurs résultats, nous vous recommandons de rincer le réservoir après l'infusion et de le remplir d'eau fraîche pour la prochaine infusion.

- 1 Retirez le porte-filtre du panier à infuser après que la machine ait refroidi. Si vous utilisez un filtre de papier à café, il suffit de le jeter. Si vous utilisez le filtre permanent à café ou à thé, lavez-le bien avec du savon et de l'eau chaude ou mettez-le dans le panier supérieur du lave-vaisselle.
- 2 Nettoyez le fouet à mousser après chaque utilisation. Lavez-le bien à la main ou mettez-le dans le panier supérieur du lave-vaisselle.
- 3 Lavez la carafe et le couvercle laissant passer l'infusion avec de l'eau tiède savonneuse. Utilisez une brosse à bouteille ou un chiffon pour laver l'intérieur de la carafe.

**REMARQUE :** Le couvercle laissant passer l'infusion, les filtres permanents à café et thé, les porte-filtres amovibles, le réservoir d'eau, le couvercle rabattable, le fouet à mousser et la cuillère peuvent être mis dans le panier supérieur du lave-vaisselle.

La carafe thermique **NE VA PAS** au lave-vaisselle.

- 4 Attendez que l'appareil ait refroidi, puis nettoyez l'unité principale, la douchette et le réservoir d'eau avec un chiffon et de l'eau chaude. **N'IMMERGEZ PAS** la machine dans de l'eau.

### NETTOYAGE DE VOTRE RÉSERVOIR D'EAU

Videz le réservoir d'eau et lavez-le à la main ou dans le lave-vaisselle.

### NETTOYAGE DE VOTRE CARAFE

Nous recommandons de nettoyer votre carafe avec de l'eau tiède savonneuse.

Si vous souhaitez laver la carafe plus en profondeur, nous recommandons d'utiliser une brosse de mousse souple. **N'UTILISEZ PAS** une brosse métallique.

La carafe thermique **NE VA PAS** au lave-vaisselle.



Fig. 22

## NETTOYAGE ET DÉTARTRAGE DE VOTRE SYSTÈME D'INFUSION

Le bouton CLEAN (nettoyer) s'allume lorsqu'un cycle de nettoyage de votre appareil est suggéré, puisqu'une accumulation de dépôts de calcium pourrait nuire à la saveur de votre café ou de votre thé.

Pour nettoyer et détartrer votre système Ninja Hot & Cold Brew™ :

**REMARQUE :** Le cycle de nettoyage dure environ 60 minutes.

- 1 Sélectionnez le format Carafe pleine et placez la carafe vide sous le panier à infusion.
- 2 Utilisez une solution de détartrage spécialement conçue pour nettoyer les cafetières instructions qui se trouvent sur l'emballage. Remplissez le réservoir d'eau jusqu'à la ligne de remplissage maximal (1,48 l [50 oz]), sans la dépasser.

**OU**

Versez du vinaigre blanc dans le réservoir jusqu'à atteindre la ligne de tasse de voyage (0,47 l [16 oz]), puis remplissez le reste du réservoir d'eau sans dépasser la ligne de remplissage maximal.

**IMPORTANT :** Utilisez uniquement du vinaigre blanc.

- 3 Une fois que le réservoir d'eau est rempli du mélange de solution de nettoyage et d'eau, appuyez sur le bouton CLEAN (nettoyer) (fig. 22).

**REMARQUE :** Pour annuler le cycle de nettoyage, appuyez une fois sur le bouton d'alimentation ou CLEAN (nettoyer). L'appareil émettra un bip et arrêtera l'infusion de la solution nettoyante. Suivez ensuite les instructions à partir de l'étape 6.

**IMPORTANT :** Si vous annulez le cycle de nettoyage, la machine ne sera pas correctement détartrée.

- 4 L'horloge affichera et fera le décompte du temps restant pour le cycle de nettoyage, une exécution qui demande environ 60 minutes. Votre appareil produira une petite quantité de solution nettoyante pour la distribuer dans le système. Il se mettra ensuite en pause, ajoutera une quantité supplémentaire de solution nettoyante et fonctionnera ensuite pendant 60 minutes. Les pauses prolongées permettront un nettoyage et un détartrage maximum.

**IMPORTANT :** NE RETIREZ PAS la carafe lorsque le cycle de nettoyage est activé.

- 5 Lorsque le cycle est terminé, la cafetière émettra un son, l'horloge affichera End (fin) et le voyant CLEAN (nettoyer) s'éteindra.
- 6 Videz et nettoyez soigneusement la carafe et le réservoir d'eau avec de l'eau chaude et savonneuse afin d'éliminer tout résidu de solution de nettoyage qui pourrait nuire à la saveur de votre café ou de votre thé.
- 7 Remplissez le réservoir d'eau fraîche jusqu'à la ligne de remplissage maximal, puis mettez la carafe vide sous le panier à infusion.
- 8 Vidangez le système en effectuant un cycle de Classic Brew (infusion classique) à Carafe pleine, avec de l'eau seulement. Après la fin du cycle, jetez l'eau et nettoyez bien la carafe.

**REMARQUE :** Si le voyant CLEAN (nettoyer) est toujours illuminé, c'est qu'il y a toujours une présence d'accumulation de calcium. Suivez à nouveau les instructions du cycle de nettoyage depuis le début, puis le témoin lumineux CLEAN (nettoyer) s'éteindra lorsque votre machine sera propre.

## Il y a des sédiments dans mon café.

- Si vous utilisez un filtre permanent, les sédiments au fond du café préparé peuvent être causés par l'utilisation d'un café moulu trop finement.
- Pour réduire la quantité de sédiments dans le café préparé, utilisez une moulure un peu plus grosse ou utilisez un filtre en papier.

**REMARQUE :** Nous ne **RECOMMANDONS PAS** l'utilisation d'un filtre en papier avec le filtre permanent, car une obstruction ou un refoulement de l'eau ou du café peut se produire dans le panier à filtre.

## L'infusion OVER ICE (sur glace) ou COLD BREW (à froid) n'est pas froide.

- Avant l'infusion, remplissez toujours entièrement votre tasse, votre tasse de voyage ou votre carafe de cubes de glace. Votre système Ninja Hot & Cold Brew™ infusera à des températures élevées pour obtenir la meilleure saveur, puis la glace refroidira le café ou le thé infusé jusqu'à la température parfaite.

## La saveur du café ou du thé n'est pas assez forte.

- **CAFÉ :** Pour un café plus fort, utilisez le réglage RICH Brew (infusion riche) en utilisant des grains de café à torréfaction foncée et utilisez le filtre permanent plutôt qu'un filtre en papier. Si vous recherchez une saveur encore plus forte, vous pouvez ajouter davantage de café moulu au panier à infusion. Le café moulu supplémentaire absorbe le liquide, donc vous obtiendrez une tasse plus petite et une saveur plus concentrée.
- **THÉ :** Pour les thés plus forts, utilisez le réglage RICH Brew (infusion riche) ou ajoutez plus de thé dans le panier à infusion.

## Le café ou le thé est trop fort.

- **CAFÉ :** Pour un café plus doux, utilisez le réglage CLASSIC Brew (infusion classique) en utilisant des grains à torréfaction légère et un filtre en papier plutôt que le filtre permanent. Si vous recherchez une saveur encore plus douce, vous pouvez mettre moins de café moulu dans le panier à infusion.
- **THÉ :** Pour les thés plus doux, utilisez le réglage CLASSIC Brew (infusion classique) ou utilisez une plus petite quantité de thé dans le panier à infusion.

## Le cycle d'infusion est trop lent.

- Selon vos réglages, le temps de l'infusion peut aller de 4 à 18 minutes. La barre de progression du panneau de commande indique l'état de l'infusion.

## Ma tasse ou ma tasse de voyage a débordé.

- Assurez-vous d'utiliser une tasse d'au moins 355 ml (12 oz) pour le format Cup (tasse), une tasse d'au moins 414 ml (14 oz) pour le format XL Cup (tasse TG), une tasse de voyage d'au moins 473 ml (16 oz) pour le format Travel Mug (tasse de voyage) et une tasse de voyage d'au moins 591 ml (20 oz) pour le format XL Multi-Serve (multiportion TG).

## Le panier à infusion a débordé.

- Le dessous du porte-filtre peut se boucher. Cette situation peut être causée par du café moulu finement ou un excès de café moulu dans le panier à infusion. Il est recommandé d'utiliser du café à mouture moyenne.

**REMARQUE :** Lorsque vous utilisez un filtre en papier, n'utilisez pas le filtre permanent.

### Il reste de l'eau dans mon réservoir.

- Les marques du réservoir d'eau représentent les lignes de remplissage minimal qui indiquent le niveau d'eau requis pour le format de l'infusion sélection. Toutefois, tous les styles d'infusion utilisent des quantités d'eau différentes pour fournir une bonne saveur et concentration, en laissant une certaine quantité d'eau.

### Mon système Ninja Hot & Cold Brew fuit.

- Après avoir retiré le réservoir d'eau, il pourrait rester une petite quantité d'eau dans la valve du réservoir. On peut facilement l'éliminer avec un chiffon sec.
- Si la fuite provient du panier à infusion, assurez-vous que toutes les pièces sont bien assemblées et fixées. Si la fuite provient du bas de la machine à café, appelez le service à la clientèle au 1 877 646-5288.

### Le témoin CLEAN (nettoyage) est allumé.

- Effectuez un cycle de nettoyage. Si vous avez récemment effectué un cycle de nettoyage, vous pourriez avoir besoin d'un faire un deuxième pour éliminer l'accumulation de minéraux qui se produit naturellement au fil du temps.

### Il n'existe aucun réglage pour le roïbos ou le pu'erh.

- Utilisez le réglage Herbal (tisane) pour le roïbos et le réglage Black (noir) pour le pu'erh.

### MESSAGES AFFICHÉS À L'ÉCRAN DE L'HORLOGE :

#### « Add » « Wtr »

- Le système n'a pas assez d'eau dans le réservoir pour terminer l'infusion. Ajoutez de l'eau fraîche dans le réservoir, puis appuyez sur le bouton START/SELECT (démarrer/sélectionner) pour poursuivre.

#### « CLn »

- Le système a détecté qu'il s'avère nécessaire de procéder à un cycle de nettoyage immédiatement, afin d'éliminer l'accumulation de dépôts calcaires dans la bouilloire. Consultez la section « Nettoyage et détartrage de votre système d'infusion » pour lire les instructions.

#### « Hot » « Wtr »

- Le système a détecté que de l'eau chaude a été ajoutée dans le réservoir d'eau. Retirez le réservoir et videz l'eau chaude. Remplissez le réservoir à nouveau en ajoutant de l'eau fraîche, puis remplacez celui-ci sur la base du système. Attendez que l'écran d'affichage n'indique plus le message « Hot » « Wtr » avant d'utiliser le système à nouveau.

### MESSAGES D'ERREUR :

#### « Er »

- Si l'écran de l'horloge affiche le message « Er », suivi d'un chiffre (par exemple, « Er 03 »), communiquez avec le service à la clientèle au : 1-877-646-5288.

Pour commander des pièces et des accessoires supplémentaires, veuillez visiter [ninjaaccessories.com](http://ninjaaccessories.com) ou communiquer avec le Service à la clientèle au **1 877 646-5288**.

## ENREGISTREMENT DU PRODUIT

Veuillez consulter le site [registeryourninja.com](http://registeryourninja.com) ou composer le 1 877 646-5288 pour enregistrer votre nouveau produit Ninja™ au plus tard dix (10) jours après l'achat. Le nom du magasin, la date d'achat, le numéro de modèle ainsi que votre nom et votre adresse vous seront demandés.

L'enregistrement nous permettra de vous joindre dans le cas peu probable d'un avis de sécurité touchant le produit. Lorsque vous enregistrez votre produit, vous reconnaissez avoir lu et compris les instructions et les avertissements présentés dans le guide d'utilisation inclus.

La garantie limitée d'un (1) an s'applique aux achats effectués auprès de détaillants autorisés de **SharkNinja Operating LLC**. La garantie s'applique uniquement au premier propriétaire et au produit original et n'est pas transférable.

SharkNinja garantit ce produit contre toute défectuosité de matériau ou de main-d'œuvre pour une période d'un (1) an à compter de la date d'achat, dans le cadre d'un usage domestique normal et si le produit est entretenu conformément aux exigences décrites dans le guide de l'utilisateur, sujet aux conditions, aux exclusions et aux exceptions ci-dessous.

#### Qu'est-ce qui est couvert par cette garantie?

1. L'appareil d'origine ou les composants inusables considérés comme défectueux, à la seule discrétion de SharkNinja, seront réparés ou remplacés jusqu'à un (1) an à compter de la date d'achat initiale.
2. Dans le cas d'un remplacement de l'appareil, la garantie prendra fin six (6) mois après la date de réception de l'appareil de remplacement ou pendant le reste de la période de garantie existante, selon la période la plus longue. SharkNinja se réserve le droit de le remplacer par un appareil de valeur égale ou supérieure.

#### Qu'est-ce qui n'est pas couvert par cette garantie?

1. L'usure normale des pièces d'usure (y compris le porte-filtre, le filtre permanent, le fouet à mousser, la carafe et le couvercle laissant passer l'infusion, le réservoir d'eau et le couvercle à bascule et la cuillère Ninja Smart Scoop<sup>MC</sup>) qui nécessitent un entretien ou un remplacement périodique afin d'assurer le bon fonctionnement de votre appareil n'est pas couverte par la présente garantie. Vous pouvez faire l'achat de pièces de rechange en visitant le [www.ninjakitchen.com](http://www.ninjakitchen.com).
2. La garantie ne s'applique pas aux appareils utilisés de façon abusive ou à des fins commerciales.
3. Les dommages causés par une mauvaise utilisation, un abus, une négligence lors de la manipulation, un manquement à l'entretien nécessaire ou un dommage dû à une mauvaise manipulation pendant le transport.
4. Les dommages indirects et accessoires.
5. Les défectuosités causées par des réparateurs non autorisés par SharkNinja. Ces défectuosités incluent les dommages causés lors du processus d'expédition, de modification ou de réparation du produit SharkNinja (ou de l'une de ses pièces) lorsque la réparation est effectuée par un réparateur non autorisé par SharkNinja.
6. Les produits achetés, utilisés ou mis en fonction à l'extérieur de l'Amérique du Nord.

#### Comment obtenir du service

Si votre appareil ne fonctionne pas comme il le devrait lors d'un usage domestique normal pendant la période de garantie, visitez le [ninjakitchen.com](http://ninjakitchen.com) pour obtenir de l'information sur les soins et entretien du produit que vous pouvez effectuer vous-même. Nos spécialistes du service à la clientèle sont aussi disponibles au 1 877 646-5288 pour de l'assistance sur les produits et les options de garantie de service offertes, y compris la possibilité de passer à nos options de garantie de service VIP pour certaines catégories de produits.

SharkNinja assumera les frais de retour de l'appareil à nos sites par le consommateur en vue de la réparation ou du remplacement de l'appareil. Un montant de 19,95 \$ (sujet à modification) sera facturé lorsque SharkNinja expédiera l'appareil réparé ou remplacé.

#### Comment présenter une demande de service sous garantie

Veuillez noter que vous devez téléphoner au 1 877 646-5288 pour soumettre une réclamation au titre de la garantie. Vous aurez besoin du reçu comme preuve d'achat. Un spécialiste du service à la clientèle vous fournira les directives d'emballage et de retour.

#### De quelle manière les lois d'État s'appliquent-elles?

Cette garantie vous accorde des droits spécifiques légaux et vous pouvez aussi bénéficier d'autres droits qui varient d'une province ou d'un État à l'autre. Certains États américains ou certaines provinces canadiennes n'acceptent pas l'exclusion ou la limitation de dommages accessoires ou indirects, ce qui fait que cette disposition peut ne pas s'appliquer à votre cas.

## GRACIAS

por comprar el sistema Ninja Hot & Cold Brew System™.



#### REGISTRE SU COMPRA

 [registeryourninja.com](http://registeryourninja.com)

 1-877-646-5288

 Escanee el código QR con un dispositivo móvil

#### GUARDE ESTA INFORMACIÓN

Número de modelo: \_\_\_\_\_

Número de serie: \_\_\_\_\_

Fecha de compra: \_\_\_\_\_  
(conserve el recibo)

Tienda de compra: \_\_\_\_\_

#### ESTE MANUAL ABARCA EL NÚMERO DE MODELO:

CP307

#### ESPECIFICACIONES TÉCNICAS

Voltaje: 120V-, 60Hz  
Energía: 1500 vatios  
Capacidad del depósito de agua: 1,47 litros (50 onzas)

#### LEA ESTAS INSTRUCCIONES DETENIDAMENTE Y CONSÉRVELAS PARA REFERENCIA FUTURA.

Estas instrucciones están diseñadas para ayudarlo a entender por completo el funcionamiento de su nuevo sistema Ninja Hot & Cold Brew System™.

Si tiene alguna pregunta, llame a nuestra línea de Servicio al Cliente al 1-877-646-5288.

**CONSEJO:** Encontrará el número de modelo y de serie en la etiqueta del código QR, ubicada en la parte posterior de la unidad, al lado del cable de alimentación.



## CAFETERA DOMÉSTICA CERTIFICADA POR LA SCA

La Specialty Coffee Association (SCA) reconoce las cafeteras de uso doméstico que cumplen con sus rigurosos requisitos técnicos de larga trayectoria. Estos requisitos se basan en décadas de conocimiento e investigación de la industria por parte del Coffee Brewing Center (Centro de preparación del café). Todas las cafeteras domésticas certificadas por la SCA cumplen con estos requisitos, que por lo general se basan en la temperatura adecuada del agua, el tiempo de preparación y la capacidad de realizar la preparación según las recomendaciones del estándar Golden Cup de la SCA.

Si una cafetera pasa todas las pruebas del procedimiento de certificación, tal como lo realiza la SCA, esa cafetera cumplirá los requisitos para que se la reconozca como una cafetera doméstica ejemplar y para ser añadida a la breve lista de cafeteras domésticas certificadas por la SCA.

La SCA certifica que esta cafetera cumple con el estándar Golden Cup, que se diseñó para una extracción e intensidad óptimas. La prueba de la certificación de la SCA se llevó a cabo mediante una preparación Classic (clásica) de media jarra y de jarra llena. Se utilizaron las siguientes medidas de café molido en la prueba: 55 gramos para media jarra y 77 gramos para una jarra llena. Si se utiliza la Ninja Smart Scoop™, esto serían cuatro medidas grandes colmadas para media jarra de café y seis medidas grandes colmadas para una jarra llena de café.

<b>Certificación SCA</b> . . . . .	<b>59</b>
<b>Salvaguardas importantes</b> . . . . .	<b>52</b>
<b>Piezas</b> . . . . .	<b>54</b>
<b>Cómo utilizar el Panel de control</b> . . . . .	<b>56</b>
Botones de función . . . . .	.56
Botones de funcionamiento . . . . .	.56
<b>Antes del primer uso</b> . . . . .	<b>57</b>
<b>Configuración del reloj</b> . . . . .	<b>57</b>
<b>Preparación de su sistema Ninja Hot &amp; Cold Brew System</b> . . . . .	<b>58</b>
<b>Calibrado a gran altitud</b> . . . . .	<b>59</b>
<b>Preparar y usar el sistema Ninja Hot &amp; Cold Brew System</b> . . . . .	<b>60</b>
¿Cuánto pondrá en su taza? . . . . .	.60
Gráfico de medida del café . . . . .	.60
Gráfico de medida del té . . . . .	.60
Llenado de la gaveta del portafiltro con café. . . . .	.61
Llenado de la gaveta del portafiltro de té . . . . .	.61
Detención del goteo automática . . . . .	.62
Preparación . . . . .	.63
Preparaciones personalizadas: . . . . .	.63
Classic (clásica) y Rich (intensa) . . . . .	.63
Over Ice (sobre hielo) y Cold (fría) . . . . .	.64
Preparación de café de autor: . . . . .	.65
Specialty (especial) . . . . .	.65
Ajuste de la hora de Delay Brew (preparación programada) . . . . .	.66
Leche con espuma . . . . .	.67
<b>Cuidado y mantenimiento</b> . . . . .	<b>68</b>
Limpieza después de preparar el café. . . . .	.68
Limpieza del depósito de agua . . . . .	.68
Limpieza de la jarra . . . . .	.68
Limpieza y descalcificación de su sistema de preparación de café . . . . .	.68
<b>Guía de solución de problemas</b> . . . . .	<b>70</b>
<b>Registro del producto / Pedido de piezas de repuesto</b> . . . . .	<b>72</b>
<b>Garantía</b> . . . . .	<b>73</b>

# SALVAGUARDAS IMPORTANTES

LEA TODAS LAS INSTRUCCIONES ANTES DE USAR • PARA USO DOMÉSTICO ÚNICAMENTE

## Lea todas las instrucciones antes de utilizar su NINJA HOT & COLD BREW SYSTEM™

Al utilizar aparatos eléctricos, siempre se deben seguir las precauciones de seguridad básicas, entre las que se incluyen las siguientes:

### ⚠ ADVERTENCIA

Para reducir el riesgo de incendios, descargas eléctricas, lesiones graves, muerte o daños al utilizar este aparato, siga estas precauciones de seguridad básicas.

#### Precauciones generales

- 1 Este aparato lo pueden utilizar niños de ocho años de edad en adelante y personas con capacidades físicas, sensoriales o mentales disminuidas, o que carezcan de la experiencia y el conocimiento si han recibido la supervisión o las instrucciones relacionadas con el uso del aparato de forma segura y si comprenden los peligros que implica el uso de este aparato.
- 2 Para reducir el riesgo de descarga eléctrica, este aparato cuenta con un enchufe polarizado (un terminal es más ancho que el otro). Como característica de seguridad, este enchufe se conecta en un tomacorriente polarizado solo de una forma. Si el enchufe no entra por completo en el tomacorriente, invierta el enchufe. Si aun así no encaja, comuníquese con un electricista calificado. **NO** lo fuerce en el tomacorriente ni trate de modificarlo para que encaje.
- 3 Mantenga este aparato y su cable fuera del alcance de niños menores de ocho años.
- 4 Para evitar casos de ahogo en niños pequeños, retire y descarte la tapa protectora que se incluye en el enchufe de este aparato.
- 5 Los niños no deben jugar con el aparato.
- 6 Para protegerse contra incendios, descargas eléctricas y lesiones personales, **NO** sumerja cables, enchufes ni el cuerpo de la máquina en agua ni en ningún otro líquido.
- 7 **NUNCA** transporte el aparato tomándolo desde el cable de alimentación ni le dé un tirón

para desconectarlo del tomacorriente; en lugar de ello, tome el enchufe y tire de él para desconectarlo.

- 8 **NO** opere ningún aparato cuyo cable o enchufe estén dañados ni después de que el aparato haya tenido fallas, se haya caído o dañado de alguna manera. Comuníquese con SharkNinja Operating LLC para realizar la reparación.
- 9 Solo para uso doméstico y en encimeras. **NO** permita que el cable de alimentación quede colgando del borde ni que toque superficies calientes, como la estufa.
- 10 **NUNCA** use un enchufe debajo de la encimera.
- 11 Para evitar el riesgo de incendio, descargas eléctricas o daños a la unidad, **NO** guarde ni use la unidad en un cobertizo para aparatos ni debajo de un gabinete de pared.
- 12 Cuando no se encuentre en uso y antes de limpiarla, desenchúfela del tomacorriente.
- 13 Apague y deje que se enfríe antes de ponerle o quitarle piezas, y antes de limpiar el aparato.

#### Aviso de funcionamiento

- 14 El uso de accesorios no recomendados por el fabricante puede causar derrames y peligro de quemaduras o producir incendios, descargas eléctricas o lesiones personales.
- 15 **SIEMPRE** utilice el aparato sobre una superficie limpia, seca y nivelada.
- 16 **NO** coloque el aparato encima ni cerca de un quemador caliente a gas o eléctrico o en un horno caliente.
- 17 **NO** utilice este aparato para nada que no sea el uso previsto.
- 18 **NO** lo use al aire libre.

- 19 **NO** toque superficies calientes. Use los mangos o las agarraderas.
- 20 Para evitar el contacto con el vapor y las superficies calientes, **NO** pase la mano por la parte superior de la cafetera para hacer espuma.
- 21 **SIEMPRE** coloque un recipiente debajo de la gaveta del portafiltro para recibir el café o té preparado.
- 22 Pueden ocurrir escaldaduras si se abre la gaveta del portafiltro durante un ciclo de preparación o de limpieza.
- 23 **NO** retire el recipiente mientras el aparato esté en funcionamiento sin que la función Drip Stop (detención del goteo) esté en posición cerrada. Vuelva a colocar el recipiente rápidamente y abra la función Drip Stop (detención del goteo) para continuar con la preparación.
- 24 **NO** llene el depósito para agua con otro líquido que no sea agua, ya que otros líquidos pueden dañar la cafetera.
- 25 **NO** llene en exceso del depósito para agua. Llene con agua solo hasta la línea Max Fill (llenado máximo).
- 26 **NO** haga funcionar el aparato sin colocar agua.
- 27 Es posible que se produzcan derrames si se supera la capacidad máxima de la gaveta del portafiltro. **NO** use café molido fino o para café expreso.

#### Jarra térmica

- 28 La jarra está diseñada para utilizarse con este aparato exclusivamente. **NO** coloque la jarra encima ni cerca de un quemador caliente a gas o eléctrico o en un horno caliente.
- 29 **NO** coloque la jarra en el lavavajillas.
- 30 **NO** use una jarra agrietada o rayada ni una jarra que tenga el mango suelto o dañado.
- 31 **NO** limpie la jarra con limpiadores abrasivos, almohadillas de acero u otros materiales abrasivos.

- 32 **NO** coloque la jarra en el microondas.
- 33 **NO** beba directamente de la jarra. El líquido de la jarra puede estar muy caliente.
- 34 **NO** utilice la jarra para almacenar alimentos cuando no esté en uso.
- 35 Asegúrese de que la jarra esté completamente vacía antes de comenzar un ciclo de limpieza o preparación de café. Comenzar un ciclo con agua, café o té en la jarra hará que el líquido se derrame.

#### Cuidado y mantenimiento

- 36 Deje enfriar el aparato antes de quitarle cualquier pieza y limpiarlo.
- 37 Para prevenir las enfermedades provenientes del crecimiento bacteriano en el aparato, siga todas las instrucciones de limpieza en la sección Cuidado y mantenimiento de este Manual del propietario.
- 38 Limpie el sistema en forma semanal.
- 39 Si el producto no funciona correctamente, visite [ninjakitchen.com](http://ninjakitchen.com) o comuníquese con SharkNinja Operating LLC para realizar una revisión, reparar o ajustar la unidad.
- 40 Los niños no deben llevar a cabo la limpieza y el mantenimiento realizados por el usuario a menos que sean mayores de ocho años y estén bajo supervisión.

#### Declaración sobre el cable

- 41 Se proporciona un cable de alimentación eléctrica corto para reducir el riesgo resultante de enredarse en un cable largo o tropezarse con este.
- 42 **NO** use cables de extensión con este producto.



Tenga cuidado de evitar el contacto con una superficie caliente.



# PIEZAS

- A** Cafetera  
(no se muestra el cable de alimentación ni el almacenamiento)
- B** Tapa abatible del depósito de agua
- C** Depósito de agua extraíble
- D** Cabezal del rociador
- E** Panel de control
- F** Plataforma para una única taza
- G** Gaveta del portafiltro oscilante
- H** Portafiltro de té extraíble
- I** Filtro permanente de té
- J** Portafiltro de café extraíble
- K** Filtro permanente de café
- L** Espumador integrado
- M** Batidora del espumador
- N** Tapa del filtro de la jarra
- O** Jarra de acero inoxidable
- P** Ninja Smart Scoop™

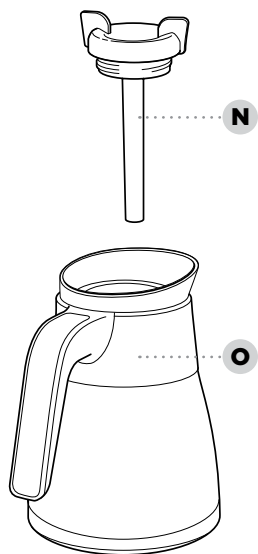



# CÓMO UTILIZAR EL PANEL DE CONTROL

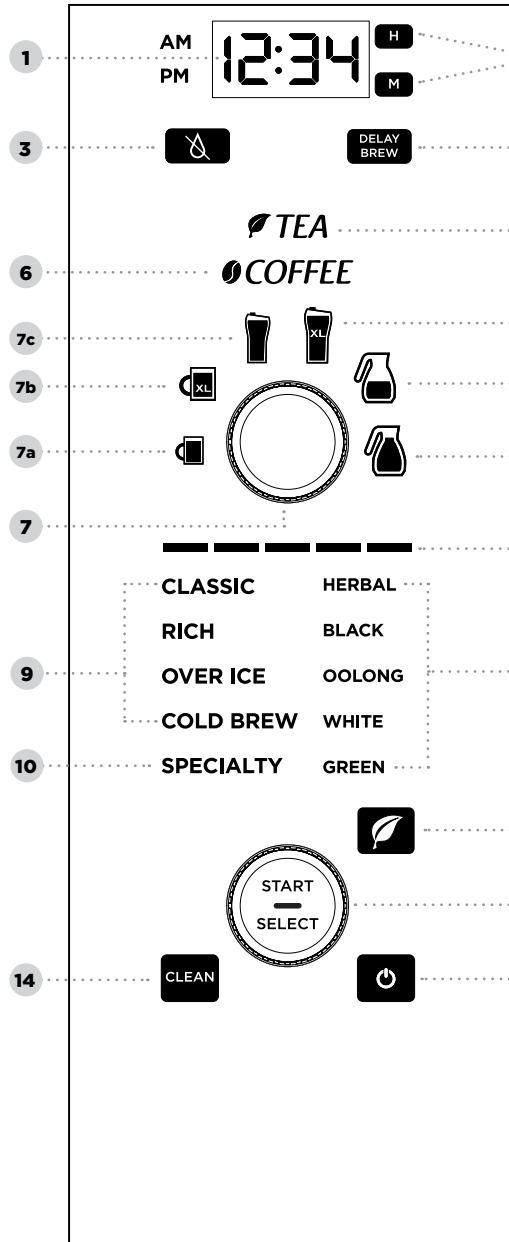

- 1 Reloj digital programable
- 2 Botones hora y minutos
- 3 Botón Drip Stop (de detención del goteo)
- 4 Botón Delay Brew (de preparación de café programada)
- 5 Indicador de modo té
- 6 Indicador de modo café
- 7 Indicador de porciones múltiples
  - a Taza (Cup)
  - b Taza grande (XL Cup)
  - c Taza para viaje (Travel Mug)
  - d Taza grande de varias porciones (XL Multi-Serve)
  - e Media jarra (Half)
  - f Jarra llena (Full)
- 8 Barra de progreso
- 9 Tipos habituales de preparación
  - Classic Brew (preparación clásica)
  - Rich Brew (preparación intensa)
  - Over Ice Brew (preparación sobre hielo)
  - Cold Brew (preparación fría)
- 10 Ninja® Preparación de autor Specialty Brew (preparación especial)
- 11 Tipos de té
  - Herbal (Herbal)
  - Black (Negro)
  - Oolong (Oolong)
  - White (Blanco)
  - Green (Verde)
- 12 Botón Tea (té)
- 13 Selector de Start/Select (inicio/selección)
- 14 Indicador/botón Intelligent Clean Cycle (ciclo de limpieza inteligente)
- 15 Botón Power (encendido)

# ANTES DEL PRIMER USO

**TENGA EN CUENTA ESTAS IMPORTANTES INDICACIONES AL UTILIZAR EL APARATO:**  
**IMPORTANTE: NO** haga funcionar el aparato sin colocar agua.

- 1 Retire todos los materiales y adhesivos de embalaje del aparato.
- 2 Lave el depósito para agua, la jarra térmica y los portafiltros extraíbles, y los filtros permanentes de café o té con agua tibia con jabón, con un paño suave.
- 3 Enjuague las piezas y seque minuciosamente.
- 4 Antes del primer uso, prepare el sistema haciendo funcionar dos ciclos de Full Carafe (jarra llena) y de Classic Brew (preparación clásica) solo con agua. Luego de terminar cada ciclo, deseche el agua.

## CONFIGURACIÓN DEL RELOJ

- 1 Enchufe el cable de alimentación a un tomacorriente. El reloj titilará en el panel de control para indicar que no se ajustó el tiempo (**Fig. 1**).
- 2 Presione el botón H (hora) o M (minuto) hasta llegar a la hora actual. El indicador de AM o PM se iluminará a la izquierda de la pantalla mientras ajuste la hora.
- 3 Después de 5 segundos, el reloj dejará de destellar y se ajustará.

**NOTA:** Si el reloj deja de titilar y no muestra la hora correcta del día, presionar el botón H (hora) o M (minuto) en cualquier momento hará que el reloj vuelva a titilar. Ahora puede volver a programar la hora correcta siguiendo los pasos previos.

**NOTA:** Si desenchufa la cafetera o en caso de un corte de energía prolongado, deberá volver a ajustar el reloj la próxima vez que se enchufe la cafetera.

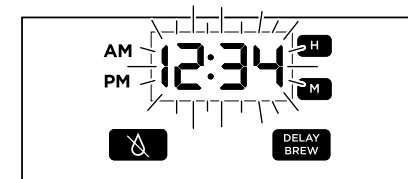

Fig. 1

# PREPARACIÓN DE SU SISTEMA NINJA HOT & COLD BREW SYSTEM™

## IMPORTANTE:

Recomendamos usar agua dulce filtrada y fría. Se recomienda **no utilizar agua de pozo.**

- 1 Para llenar el depósito de agua, use las empuñaduras para girarlo hacia la derecha y hacia arriba para retirarlo del aparato. (Fig. 2). Abra la tapa del depósito o quite la tapa por completo, luego agregue agua fresca, de filtrada, pero no exceda la línea de llenado Máx (Fig. 3). Devuelva el depósito de agua a la cafetera (Fig. 4). **NO** llene el depósito para agua con otro líquido que no sea agua, ya que otros líquidos pueden dañar la cafetera.

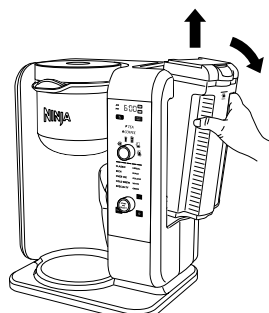

Fig. 2



Fig. 3

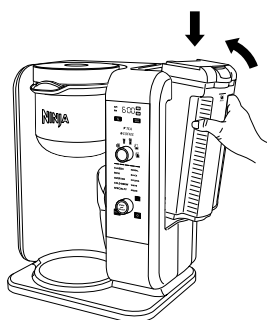

Fig. 4

- 2 Asegúrese de que uno de los portafiltros extraíbles esté colocado dentro de la gaveta del portafiltro (Fig. 5). Una vez que esté en su lugar, deslice la gaveta del portafiltro completamente hacia adentro hasta que escuche un suave clic (Fig. 6).

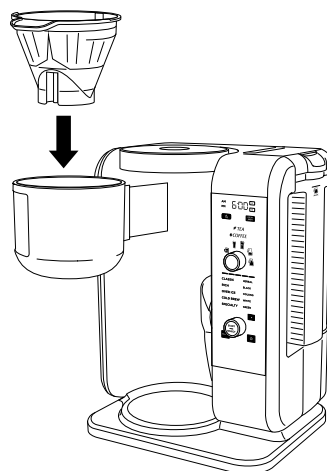

Fig. 5

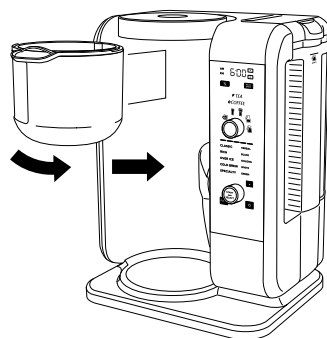

Fig. 6

- 3 Gire la tapa del filtro de la jarra hacia la derecha en la jarra para que quede fija en su lugar (Fig. 7) y centre la jarra debajo de la gaveta del portafiltro (Fig. 8).

**NOTA:** No coloque café o té molido en la gaveta del portafiltro para los primeros dos ciclos.

- 4 Una vez que todas las partes estén seguras en su lugar y la unidad esté encendida, elija el tamaño de jarra llena y la configuración de preparación clásica, luego presione el selector START/SELECT (inicio/selección) (Fig. 9).
- 5 Cuando haya finalizado el ciclo, deseche el agua de la jarra. Repita los pasos a partir del paso 1. Ya está listo para usar su sistema Ninja Hot & Cold Brew System para preparar café o té.

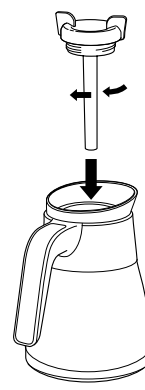

Fig. 7

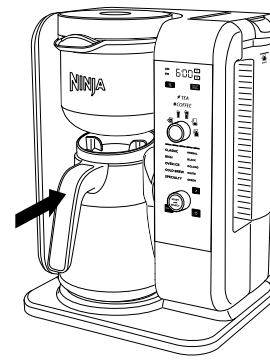

Fig. 8

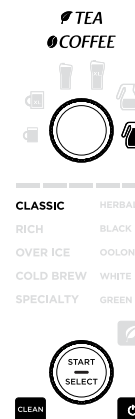

Fig. 9

## CALIBRADO A GRAN ALTITUD (OPCIONAL, PERO RECOMENDADO PARA LOS USUARIOS EN ÁREAS DE GRAN ALTITUD)

Debido a que el agua hierve a una temperatura más baja a gran altitud, ejecutar un calibrado antes de la primera preparación de bebidas permite que la unidad detecte el punto de ebullición del agua en su ubicación. Ejecutar un ciclo de calibrado le ayudará a conseguir una preparación en condiciones constantes cada vez.

- 1 Llene el depósito para agua hasta la línea Max Fill (de llenado máximo), sin superarla.
- 2 Coloque un portafiltro vacío en la gaveta del portafiltro, y un recipiente vacío en la máquina.
- 3 Presione y sostenga tanto el botón Drip Stop (detención del goteo) y el botón Tea (té) hasta que la pantalla del reloj comience una cuenta regresiva de dos minutos.
- 4 Comenzará un ciclo de calibrado. Cuando esté completo, la unidad hará un pitido y aparecerá el término End (fin) en el reloj. Deseche el agua en el recipiente.

**NOTA:** Presione el botón Drip Stop (detención del goteo) y el botón Tea (té) , o el botón Power (encendido) cancelará el ciclo de calibrado.

# PREPARACIÓN Y USO DEL NINJA HOT & COLD BREW SYSTEM™

## ¿CUÁNTO PONDRÁ EN SU TAZA?

Chaque format et chaque type d'infusion produisent une quantité différente de café et de thé pour optimiser l'intensité et la saveur.

**NOTA:** El café molido y el té absorberán parte del agua que se utilice, lo que resultará en una cantidad de café o té preparado un poco menor a la cantidad de agua utilizada.

## VOLÚMENES APROXIMADOS DE LA PREPARACIÓN

Tamaño	Classic (Clásico)	Rich (Intenso)	Over Ice & Cold Brew (Preparación sobre hielo y fría)	
			café/té solamente	llenado con hielo
Taza	281 ml (9,5 onzas)	257 ml (8,7 onzas)	142 ml (4,8 onzas)	281 ml (9,5 onzas)
Taza grande	340 ml (11,5 onzas)	305 ml (10,3 onzas)	172 ml (5,8 onzas)	340 ml (11,5 onzas)
Taza de viaje	414 ml (14 onzas)	390 ml (13,2 onzas)	207 ml (7,0 onzas)	414 ml (14 onzas)
Taza grande de porciones múltiples	533 ml (18 onzas)	473 ml (16 onzas)	266 ml (9,0 onzas)	533 ml (18 onzas)

No necesita ajustar el tamaño para Specialty Brew (preparación especial); siempre es para una taza de 118 ml (4 oz) de café o de 177 ml (6 oz) de té.

## GRÁFICO DE MEDIDA DE CAFÉ

Tamaño de la porción	Ninja Smart Scoop™	Cucharadas
Taza /taza grande	2 a 3 cucharadas pequeñas	2 a 3 cucharadas
Taza de viaje/ taza grande de porciones múltiple	3 a 5 cucharadas pequeñas	3 a 5 cucharadas
Media jarra	3 a 4 cucharadas grandes	6 a 8 cucharadas
Jarra llena	4 a 6 cucharadas grandes	8 a 12 cucharadas
Especial (preparación de 118 ml [4 onzas])	2 cucharadas grandes	4 cucharadas

**NOTA:** Para la Preparación Fría de café, agregue una cucharada extra.

**NOTA:** Exceder el tamaño medio del molido recomendado con granos enteros puede provocar que se derrame la gaveta del portafiltro.

## GRÁFICO DE MEDIDA DE TÉ

Tamaño de la porción	Ninja Smart Scoop™ Té de hojas sueltas	Saquitos de té
Taza/taza grande	1 cucharada pequeña	1 saquito de té
Taza de viaje/ taza grande de porciones múltiples	1 o 2 cucharadas pequeñas	2 saquitos de té
Media jarra	2 a 3 cucharadas pequeñas	4 saquitos de té
Jarra llena	3 a 4 cucharadas pequeñas	6 saquitos de té
Especial (preparación de 177 ml [6 onzas])	1 cucharada grande	3 saquitos de té

# PREPARACIÓN Y USO DEL SISTEMA NINJA HOT & COLD BREW SYSTEM™

## LLENADO DE LA GAVETA DEL PORTAFILTRO DE CAFÉ

Para obtener resultados óptimos, use las medidas de café recomendadas en la tabla para determinar cuánto café molido se debe usar para cada tamaño de preparación. La cantidad de café molido correspondiente a cada tamaño seguirá siendo la misma para cualquier tipo de preparación que seleccione. Por ejemplo, si selecciona taza y preparación clásica Classic (Clásico), usará la misma cantidad de café molido que si selecciona taza y café sobre hielo Over Ice Brew (Preparación sobre hielo). La única excepción es la preparación fría, que requiere una cucharada extra de café, independientemente del tamaño.

- 1 Para abrir la gaveta del portafiltro, deslícela hacia afuera del aparato (**Fig. 10**). Asegúrese de tener el portafiltro de CAFÉ en la máquina, lo que puede comprobar por la manija naranja con el ícono del grano de café.
- 2 Coloque el filtro permanente o un filtro cónico de papel n.º 4 en el portafiltro de CAFÉ. Si usa un filtro de papel, primero asegúrese de haber sacado el filtro permanente del portafiltro. Luego, coloque el filtro de papel sobre la superficie, ábralo bien, presiónelo con firmeza en el portafiltro y asegúrese de que esté calzado firmemente (**Fig. 11**).
- 3 Use la Ninja Smart Scoop™ y siga las medidas en el gráfico para llenar la gaveta del portafiltro (**Fig. 12**). Estas medidas se basan en medidas rasas (ajústelas según sus preferencias de gusto). Sugerimos utilizar un tamaño de molido mediano si se muelen granos enteros.
- 4 Deslice la gaveta del portafiltro hacia adentro de la cafetera hasta que se fije en su lugar y haga clic.

## LLENADO DE LA GAVETA DEL PORTAFILTRO DE TÉ

Para obtener un mejor resultado, use el gráfico de medidas de té para determinar cuántos saquitos de té o cuántas hojas sueltas de té se deben usar para cada tamaño de preparación. La cantidad de té correspondiente a cada tamaño seguirá siendo la misma para cualquier tipo de preparación que seleccione.

- 1 Para abrir la gaveta del portafiltro, deslícela hacia afuera del aparato (**Fig. 10**). Asegúrese de tener el portafiltro de TÉ en la máquina, lo que puede comprobar por la manija verde con el ícono de la hoja de té.
- 2 Coloque el filtro de té permanente en el portafiltro de TÉ (**Fig. 11**). Cuando utilice saquitos de té, puede quitar el filtro permanente de té si se necesita más espacio en la gaveta del portafiltro.
- 3 Use la Ninja Smart Scoop™ y siga las medidas recomendadas en el gráfico para llenar la gaveta del portafiltro, de acuerdo con su sabor preferido (**Fig. 12**).
- 4 Deslice la gaveta del portafiltro hacia adentro de la cafetera hasta que se fije en su lugar y haga clic.

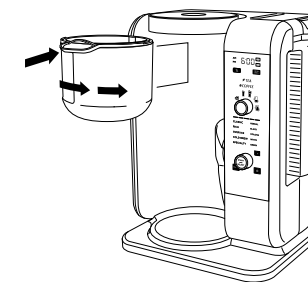

Fig. 10

# PREPARACIÓN DE SU SISTEMA NINJA HOT & COLD BREW SYSTEM™ - CONT.

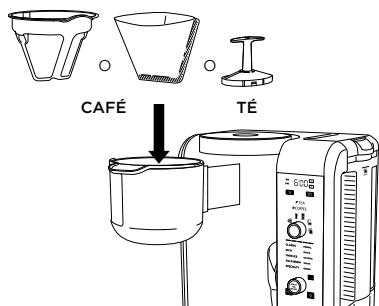

Fig. 11

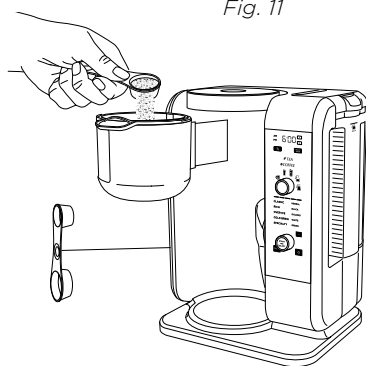





Fig. 12

## DETENCIÓN DEL GOTEO AUTOMÁTICA

El sistema está equipado con una detención del goteo automática. Cuando el botón Drip Stop (detención del goteo)  se ilumina, la detección del goteo está cerrada y no saldrá café ni té de la gaveta del portafiltro.

Mientras prepara una jarra llena o media jarra, presione el botón Drip Stop (detención del goteo)  para pausar el ciclo de preparación y sírvase una taza. Vuelva a colocar rápidamente la jarra y presione el botón Drip Stop (detención del goteo)  nuevamente para completar la preparación (Fig. 13a).

**NOTA:** Si se olvida de presionar el botón Drip Stop (detención del goteo)  para reanudar la preparación, la unidad pausará la preparación y, después de 30 segundos, usted escuchará una señal de recordatorio. Luego de 5 minutos, la preparación se cancelará.

## CONFIGURACIÓN DEL TIEMPO DE DETENCIÓN DEL GOTEO

Después de que esté completa una preparación, se cerrará automáticamente la detención del goteo. Algunos tipos de café, como, por ejemplo, el finamente molido o descafeinado, pueden llevar más tiempo para drenar por completo de la gaveta del portafiltro. Para extender el plazo de tiempo en que botón Drip Stop (detención del goteo) permanece abierto después de una preparación, siga las siguientes instrucciones:

- 1 Presione y mantenga apretado el botón Drip Stop (detención del goteo)  (Fig. 13a) hasta que en la pantalla del reloj titile dFLt (default, predeterminado) o el tiempo previamente especificado.
- 2 Presione el botón H (hora) o M (minuto) hasta que se muestre la prórroga de tiempo que desea: dFLt (default) [predeterminada], :15 (+15 segundos), :30 (+30 segundos), :45 (+45 segundos), :60 (+60 segundos), u OFF (apagado) (Fig. 13b).

**NOTA:** Cuando se elige OFF (apagado), la detención del goteo continúa abierta después de que se termine la preparación. Usted puede cerrar la detención del goteo en cualquier momento presionando el botón Drip Stop (detención del goteo)  nuevamente. dFLt (default) es la configuración de tiempo predeterminada de la máquina.

- 3 Presione el botón Drip Stop (detención del goteo)  para configurar el nuevo plazo de tiempo. O espere 5 segundos, y la unidad emitirá un pitido, lo que significa que se ha configurado el plazo nuevo.

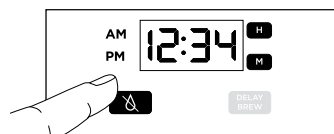

Fig. 13a

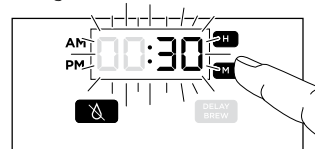

Fig. 13b



Fig. 14a



Fig. 14b



Fig. 15a



Fig. 15b

## PREPARACIÓN

**NOTA:** Algunas preparaciones tienen un ciclo de preinfusión de diferente duración. El ciclo de preparación comenzará, luego habrá una pausa por un período corto antes de reanudarse. Este proceso se utiliza para saturar en forma pareja el café molido o el té.

## PREPARACIONES PERSONALIZADAS:

### CLASSIC BREW (PREPARACIÓN CLÁSICA) Y RICH BREW (PREPARACIÓN INTENSA)



**NOTA:** Para una preparación Rich (intensa) se utiliza menos agua y se produce un poco menos de café o té que para una preparación Classic (clásica).

- 1 Después de llenar el depósito de agua, coloque el portafiltro de CAFÉ o de TÉ en la gaveta del portafiltro. Agregue el café molido, las hojas de té o los saquitos de té al filtro.
- 2 Cierre la gaveta del portafiltro, asegurándose de que esté firme en su lugar. El panel de control mostrará la configuración COFFEE (café) (Fig. 14a) o TEA (té) (Fig. 14b) de acuerdo con el portafiltro que se haya insertado.

**NOTA:** Si se cierra la gaveta del portafiltro sin un portafiltro, titilarán tanto las palabras COFFEE (café) y TEA (té).

- 3 Use el indicador de porciones múltiples para seleccionar el tamaño que desea preparar. Coloque el recipiente vacío en el que desea servir la preparación debajo de la gaveta del portafiltro.

**NOTA:** Si hace una solo taza, baje la Plataforma de una única taza y coloque su recipiente en el centro de ella. Asegúrese de utilizar al menos una taza de 355 ml (12 onzas) para el tamaño de taza, una taza de 414 ml (14 onzas) para el tamaño de taza grande, una taza de viaje de 473 ml (16 onzas) para el tamaño de taza para viaje y una taza de viaje de 591 ml (20 onzas) para el tamaño de taza grande de porciones múltiples.

- 4 Gire el selector START/SELECT (inicio/elección) para elegir la preparación Classic (clásica) o Rich (intensa) (Fig. 15a, Fig. 15b). Si prepara té, presione el botón Tea (té)  para cambiar al menú del té, y use el selector para elegir el tipo de su té. Para cambiar el estilo de su preparación mientras se encuentra en el menú de té, presione el botón Tea (té)  nuevamente.
- 5 Presione el selector START/SELECT (inicio/selección) para iniciar la preparación. Una barra de progreso en el panel de control mostrará el estado del ciclo de la preparación. Para cancelar la preparación en cualquier momento, presione el selector nuevamente u presione el botón Power (encendido).
- 6 Se escuchará un pitido y el reloj mostrará el End (fin) cuando la preparación haya terminado.

# PREPARACIÓN DE SU SISTEMA NINJA HOT & COLD BREW SYSTEM™ - CONT.



Fig. 16a

## OVER ICE BREW & COLD BREW (PREPARACIÓN SOBRE HIELO Y FRÍA)

**NOTA:** Una preparación fría lleva alrededor de 15 minutos para una jarra llena.

**NOTA:** Se pueden usar utensilios de vidrio con la configuración Cold Brew (preparación fría), pero no con la configuración Over Ice Brew (preparación sobre hielo).

1 Después de llenar el depósito de agua, coloque el portafiltro de COFFEE (café) o de TEA (TÉ) en la gaveta del portafiltro. Agregue el café molido, las hojas de té o los saquitos de té al filtro.

**NOTA:** Para obtener una COLD BREW (preparación fría) **SOLAMENTE**, agregue una cucharada más de café molido en la gaveta del portafiltro.

2 Cierre la gaveta del portafiltro, asegurándose de que esté firme en su lugar. El panel de control mostrará la configuración COFFEE (café) (Fig. 14a) o TEA (té) (Fig. 14b) de acuerdo con el portafiltro que se haya insertado.

3 Llene su recipiente deseado hasta arriba con cubos de hielo y coloque el recipiente debajo de la gaveta del portafiltro. Use el indicador de porciones múltiples para seleccionar el tamaño que desea preparar.

**NOTA: NO** agregue hielo al depósito para agua.



Fig. 16b

4 Faites tourner le bouton START/SELECT (démarrer/sélectionner) pour choisir Over Ice Brew (infusion sur glace) ou Cold Brew (infusion à froid) (Fig. 16a et 16b). Si vous souhaitez infuser du thé, appuyez sur le bouton Tea (thé) [TEA] pour passer au menu de thé, et utilisez le bouton pour choisir votre type de thé. Pour changer votre style d'infusion dans le menu de thé, appuyez sur le bouton Tea (thé) [TEA].

5 Presione el selector START/SELECT (inicio/selección) para iniciar la preparación. Una barra de progreso en el panel de control mostrará el estado del ciclo de la preparación. Para cancelar la preparación en cualquier momento, presione el selector nuevamente u presione el botón Power (encendido).

**NOTA:** El ciclo de preparación comenzará, luego habrá una pausa por un periodo corto antes de reanudarse. Este proceso se utiliza para saturar en forma pareja el café molido o el té.

6 Se escuchará un pitido y el reloj mostrará el End (fin) cuando la preparación haya terminado.

## PREPARACIÓN DE CAFÉ DE AUTOR: SPECIALTY BREW (PREPARACIÓN ESPECIAL)

**NOTA:** La preparación de Specialty (especial) siempre es para una taza de 118 ml (4 oz) de café y 177 ml (6 oz) de té.

1 Después de llenar el depósito de agua, coloque el portafiltro de COFFEE (café) o de TEA (TÉ) en la gaveta del portafiltro. Agregue el café molido, las hojas de té o los saquitos de té al filtro.

2 Cierre la gaveta del portafiltro, asegurándose de que esté fija en su lugar. El panel de control mostrará la configuración COFFEE (café) (Fig. 14a) o TEA (té) (Fig. 14b) de acuerdo con el portafiltro que se haya insertado.

3 Coloque el recipiente vacío en el que desea preparar el café debajo de la gaveta del portafiltro.

**NOTA:** Si va a preparar una bebida licuada con hielo, llene el recipiente deseado con la cantidad de hielo recomendada en la receta antes de preparar el café.

4 Gire el selector START/SELECT (inicio/selección) para elegir SPECIALTY (especial) (Fig. 17) Si prepara té, presione el botón Tea (té) [TEA] para cambiar al menú de té, y use el selector para elegir su tipo de té. Para cambiar el estilo de su preparación mientras se encuentra en el menú de té, presione el botón Tea (té) [TEA] nuevamente.

5 Presione el selector START/SELECT (inicio/selección) para iniciar la preparación. Una barra de progreso en el panel de control mostrará el estado del ciclo de la preparación. Para cancelar la preparación en cualquier momento, presione el selector nuevamente u presione el botón Power (encendido).

**NOTA:** El ciclo de preparación comenzará, luego habrá una pausa por un periodo corto antes de reanudarse. Este proceso se utiliza para saturar en forma pareja el café molido o el té.

6 Se escuchará un pitido y el reloj mostrará el End (fin) cuando la preparación haya terminado est terminée.

## AJUSTE DE LA DELAY BREW

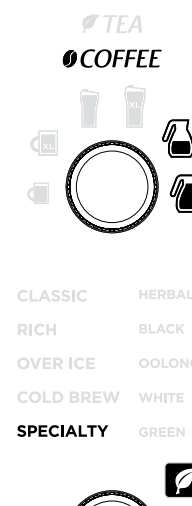

Fig. 17



# PREPARACIÓN DE SU SISTEMA NINJA HOT & COLD BREW SYSTEM™ - CONT.

## (PREPARACIÓN PROGRAMADA)

**NOTA:** La unidad deberá permanecer encendida para que la función Delay Brew (preparación programada) funcione. **NO** apague la máquina luego de programar la función Delay Brew (preparación programada).

- 1 Encienda la unidad presionando el botón Power (encendido).

**NOTA:** El reloj permanecerá encendido incluso si se apaga la unidad. Asegúrese de que la unidad esté encendida antes de programar la función Delay Brew (preparación programada).

- 2 Luego de llenar el depósito para agua y agregar café molido o té al filtro, asegúrese de que el depósito, la gaveta del portafiltro y el filtro estén fijos en su lugar. Coloque un recipiente de tamaño apropiado debajo de la gaveta del portafiltro.

**NOTA:** La gaveta del portafiltro debe estar bien cerrada con el filtro de CAFÉ o TÉ en ella para configurar la función Delay Brew (preparación programada).

- 3 Presione el botón DELAY BREW (preparación programada). El botón DELAY BREW (preparación programada) se iluminará y el reloj comenzará a titilar "12:00" o la última hora de preparación programada que se haya configurado (Fig. 18).
- 4 Mientras el reloj esté titilando, presione el botón H (horas) o M (minutos) para configurar la hora en la que desea que comience la preparación de café programada. El indicador de AM o PM se iluminará a la izquierda de la pantalla cuando esté ajustando la hora deseada.
- 5 Una vez que haya configurado la hora correcta, seleccione el tamaño del recipiente que desea preparar.
- 6 Gire el selector START/SELECT (inicio/selección) para elegir el estilo de preparación. Si prepara té, presione el botón Tea (té)  para cambiar al menú del té, y use el selector debajo para elegir el tipo de su té. Para cambiar el

estilo de su preparación mientras se encuentra en el menú de té, presione el botón Tea (té)  nuevamente.

- 7 Una vez que haya configurado la hora, el tamaño y el estilo de preparación, y el tipo de té (si corresponde) deje que el botón DELAY BREW (preparación programada) deje de titilar o presione el botón DELAY BREW (preparación programada) para activar la función. Cuando esté activado, la unidad hará un pitido y la opción DELAY BREW (preparación programada) y sus opciones elegidas permanecerán iluminadas. Para cancelar, oprima DELAY BREW (preparación programada) nuevamente.

**NOTA:** Si intenta cambiar sus elecciones mientras esté configurada la preparación programada, la unidad hará un pitido y DELAY BREW (preparación programada) brillará. Para cambiar sus selecciones, cancele la preparación programada.

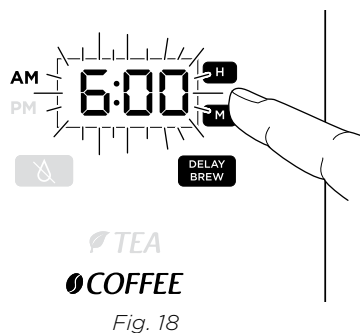

## LECHE CON ESPUMA

- 1 Vierta leche en una taza hasta completar aproximadamente  $\frac{1}{3}$  de su capacidad. (Use más o menos leche, según su preferencia). Coloque en el microondas durante 45 a 60 segundos para calentar la leche.
- 2 Para mover el espumador a la posición para comenzar a funcionar, deslice el brazo hacia el frente.
- 3 Mantenga la taza debajo del espumador y sumerja la batidora justo debajo de la superficie de la leche. Esto permite que se incorpore aire en la leche, para poder lograr el máximo de espuma (Fig. 19).
- 4 Mantenga presionado el botón del espumador durante 30 a 45 segundos (Fig. 20).
- 5 Puede retirar fácilmente la batidora de espuma girándola en sentido horario. Para evitar derrames, mantenga la batidora dentro de la taza y transpórtela hasta el lavabo o lavavajillas para limpiarla (Fig. 21).

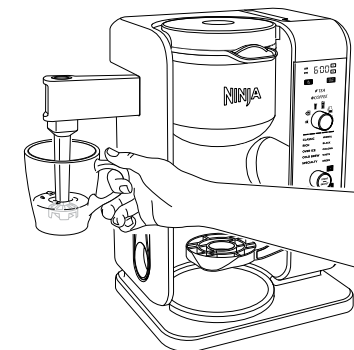

Fig. 19

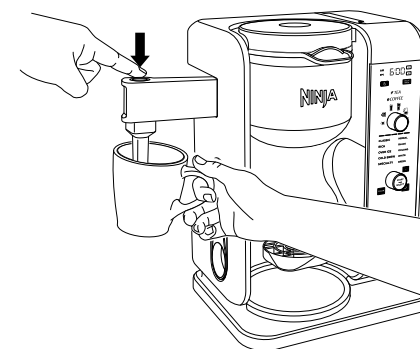

Fig. 20

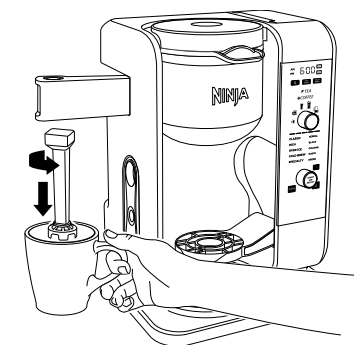

Fig. 21

## LIMPIEZA LUEGO DE PREPARAR EL CAFÉ

**NOTA:** Para obtener mejores resultados, recomendamos lavar el depósito después de la preparación y volverlo a llenar con agua fresca para la preparación nueva.

- 1 Después de que la unidad se haya enfriado, quite el portafiltro de la gaveta del portafiltro. Si usa un filtro de papel para café, simplemente deséchelo. Si usa un filtro permanente para café o té, lávelo bien con jabón y agua caliente o colóquelo en el estante superior del lavavajillas.
- 2 Limpie el espumador después de cada uso. Lávelo bien a mano o colóquelo en el estante superior del lavavajillas.
- 3 Lave la jarra y la tapa del filtro de la jarra con agua tibia y jabón. Use un cepillo para botellas o un paño para lavar el interior de la jarra. **NO** use un cepillo de alambre.

**NOTA:** La tapa del filtro de la jarra, los filtros permanentes de café o té, los portafiltros extraíbles, la tapa abatible, el espumador y la cuchara pueden lavarse en el estante superior del lavavajillas.

La jarra térmica **NO** es apta para lavavajillas.

- 4 Después de que el aparato se haya enfriado, lave la unidad principal, el cabezal y el estante del depósito de agua con un paño y agua caliente. **NO** sumerja la cafetera en agua.

## LIMPIEZA DEL DEPÓSITO DE AGUA

Vacíe el depósito de agua y lávelo a mano o colóquelo en el lavavajillas.

## LIMPIEZA DE LA JARRA

Recomendamos limpiar la jarra con agua tibia y jabón.

Si desea limpiar la jarra en mayor profundidad, recomendamos utilizar un cepillo de espuma suave. **NO** use un cepillo de alambre.

La jarra térmica **NO** es apta para lavavajillas.

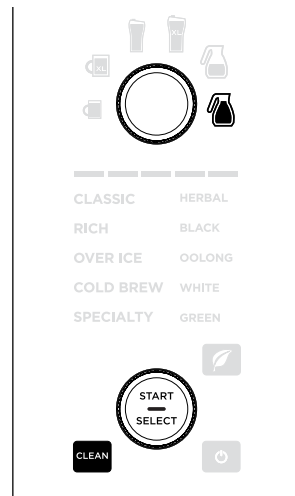

Fig. 22

## NETTOYAGE ET DÉTARTRAGE DE VOTRE SYSTÈME D'INFUSION

El botón CLEAN (limpieza) se encenderá cuando se recomiende un ciclo de limpieza para su unidad, ya que la acumulación de calcio puede afectar el sabor del café o té. Para limpiar y descalcificar su sistema Ninja Hot & Cold Brew System™:

**NOTA:** El ciclo de limpieza demora, aproximadamente, 60 minutos.

- 1 Seleccione el tamaño de la jarra completa y coloque la jarra vacía debajo de la gaveta del portafiltro.
- 2 Utilice una solución descalcificante específicamente formulada para limpieza de cafeteras y siga las instrucciones del embalaje. Llene el depósito para agua hasta la línea de llenado máximo, sin superarla (50 onzas).

**O**

Llene el depósito de agua con vinagre blanco hasta la línea taza para viaje (473 ml [16 onzas]); después llene el resto del depósito con agua hasta la línea llenado máximo, pero sin sobrepasarla.

**IMPORTANTE:** Use solamente vinagre blanco.

- 3 Cuando el depósito de agua esté lleno con la mezcla de solución de limpieza y agua, presione el botón CLEAN (limpieza) (**Fig. 22**).

**NOTA:** Para cancelar el ciclo de limpieza, presione una vez el botón de encendido o el botón de CLEAN (limpieza). Se escuchará un pitido y la unidad dejará de filtrar la solución de limpieza. Continúe con las instrucciones a partir del Paso 6.

**IMPORTANTE:** Si cancela el ciclo de limpieza, su máquina no se descalcificará adecuadamente.

- 4 El reloj mostrará el conteo regresivo del ciclo de limpieza restante, que tarda aproximadamente 60 minutos en completarse. Su unidad suministrará una pequeña cantidad de solución de limpieza para distribuirla por todo el sistema. Luego hará una pausa, dará una solución de limpieza adicional y continuará por 60 minutos. Las pausas extendidas permiten un máximo de limpieza y descalcificación.

**IMPORTANTE:** **NO** quite la jarra en ningún momento durante el ciclo de limpieza.

- 5 Al completarse el ciclo, la cafetera emitirá un pitido, el reloj mostrar la palabra End (fin) y se apagará la luz indicadora CLEAN (limpieza).
- 6 Vacíe y limpie cuidadosamente la jarra y el depósito de agua con agua tibia jabonosa para eliminar todo residuo de solución de limpieza que pudiera alterar el sabor de su café o té.
- 7 Llene el depósito con agua fresca hasta la línea llenado máximo, pero sin excederse y coloque la jarra vacía debajo de la gaveta del portafiltro.
- 8 Enjuague el sistema haciendo funcionar un ciclo de jarra llena en Classic Brew (preparación clásica) solo con agua. Después de completar el ciclo, deseche el agua de la jarra y limpiea completamente.

**NOTA:** Si la luz CLEAN (limpieza) se enciende de nuevo, todavía existe acumulación de calcio. Repita las instrucciones del ciclo de limpieza desde el comienzo, y la luz CLEAN (limpieza) se apagará automáticamente cuando el aparato esté limpio.



## GUÍA DE SOLUCIÓN DE PROBLEMAS

### Hay sedimento en mi café.

- Si usa un filtro permanente y hay sedimentos en el fondo del café preparado, puede deberse a que está utilizando un café molido muy fino.
- Para reducir la cantidad de sedimento en el café preparado, use un café molido no tan fino o use un filtro de papel.

**NOTA:** Nosotros **NO** recomendamos usar un filtro de papel junto con un filtro permanente ya que la gaveta del portafiltro se puede tapar y el agua y/o el café en el portafiltro se puede desbordar.

### La preparación OVER ICE (sobre hielo) y la COLD BREW (preparación fría) no están frías.

- Asegúrese de que su taza, taza para viaje o jarra estén llenas por completo con cubos de hielo antes de hacer la preparación. Su sistema Ninja Hot & Cold Brew System™ trabajará a elevadas temperaturas para obtener el mejor sabor, luego el hielo enfriará el café o té preparado a la temperatura perfecta.

### El café o té es demasiado aguado.

- **CAFÉ:** Para obtener un café más fuerte, pruebe la configuración de preparación RICH (intensa) pruebe granos de tueste oscuro o use el filtro permanente en la gaveta del portafiltro, en vez de usar un filtro de papel. Si quiere un sabor aún más intenso, puede agregar más café molido a la gaveta del portafiltro. Una mayor cantidad de café molido absorbe líquido, por lo que obtendrá un una taza de café más pequeña y concentrada.
- **TÉ:** Para obtener un té más fuerte, use la configuración de preparación RICH (intensa) o agregue más té en la gaveta del portafiltro.

### El café o té es demasiado fuerte.

- **CAFÉ:** Para obtener un café más suave, use la configuración de preparación CLASSIC (clásica), use granos de tueste ligero o un filtro de papel en la gaveta del portafiltro, en vez de usar el filtro permanente. Si quiere un sabor aún más suave, puede poner una menor cantidad de café molido en la gaveta del portafiltro.
- **TÉ:** Para obtener té más suave, use la configuración de preparación CLASSIC (clásica) o use menos té en la gaveta del portafiltro.

### El ciclo de preparación es demasiado lento.

- De acuerdo con la configuración, el tiempo de preparación variará entre 4 minutos y 18 minutos. La barra de progreso en su panel de control indicará el estado de la preparación.

### La taza o tazón de viaje se desborda.

- Asegúrese de utilizar al menos una taza de 355 ml (12 onzas) para el tamaño de taza, una taza de 414 ml (14 onzas) para el tamaño de taza grande, un tazón de viaje de 473 ml (16 onzas) para el tamaño de taza para viaje y un tazón de viaje de 591 ml (20 onzas) para el tamaño de taza grande de porciones múltiples.

### La gaveta del portafiltro se desborda.

- Es posible que el fondo del portafiltro esté obstruido. Esto puede pasar cuando se usa café molido fino o demasiado café molido en la gaveta del portafiltro. Se recomienda usar café molido medio.

**NOTA:** Cuando use filtros de papel, no use el filtro permanente.

### Queda agua en mi depósito.

- Las marcas en el depósito de agua son líneas de llenado mínimo que indican la cantidad de agua que se necesita para ese tamaño de preparación. Sin embargo, todos los tipos de preparación usan diferentes cantidades de agua para crear el sabor y la concentración correctos, haciendo que quede algo de agua.

### Mi sistema Ninja Hot & Cold Brew System gotea.

- Después de retirar el depósito de agua, puede quedar un poco de agua en la válvula del depósito. Puede quitarla fácilmente con un paño seco.
- Si el goteo proviene de la gaveta del portafiltro, asegúrese de que todas las piezas estén armadas firmemente y en forma correcta. Si el goteo proviene de la parte inferior de la cafetera, comuníquese con el servicio al cliente al 1-877-646-5288.

### La luz CLEAN (limpieza) está encendida.

- Ejecute un ciclo de limpieza. Si hace poco completó un ciclo de limpieza, quizás deba ejecutar un segundo ciclo para eliminar los residuos minerales adicionales que ocurren de forma natural con el paso del tiempo.

### No hay una configuración para el tipo de té Rooibos o Pu'erh.

- Use la configuración de Herbal tea (té de hierbas) para Rooibos y la de Black tea (té negro) para Pu'erh.

## MENSAJES EN LA PANTALLA DEL RELOJ:

### “Add” “Wtr”

- El sistema no tiene suficiente agua en el depósito para completar su preparación. Agregue agua fresca al depósito y luego presione el selector START/SELECT (inicio/selección) para reanudar.

### “CLn”

- El sistema ha detectado que es necesario ejecutar inmediatamente un ciclo de limpieza para eliminar la acumulación de calcio en el calentador del agua. Consulte ‘Limpieza y descalcificación de su sistema de preparación de café’ para obtener instrucciones.

### “Hot” “Wtr”

- El sistema ha detectado que se ha añadido agua caliente al depósito de agua. Retire el depósito y vacíe el agua caliente. Rellene el depósito con agua fresca y fría y póngalo nuevamente en la base del sistema. Espere hasta que la pantalla deje de mostrar “Hot” “Wtr” antes de volver a utilizar el sistema.

## MENSAJES DE ERROR:

### “Er”

- Si el reloj muestra “Er” y luego un número (ej. “Er 03”), comuníquese con Servicio al Cliente al 1-877-646-5288.

## PIEZAS DE REPUESTO

Para solicitar piezas y accesorios adicionales, visite nuestro sitio web [ninjaaccessories.com](http://ninjaaccessories.com) o comuníquese con nuestro servicio al cliente al **1-877-646-5288**.

## REGISTRO DEL PRODUCTO

Visite [registeryourninja.com](http://registeryourninja.com) o llame al 1-877-646-5288 para registrar su nuevo producto Ninja® en el término de diez (10) días después de la compra. Se le pedirá que proporcione el nombre de la tienda, la fecha de compra y el número de modelo junto con su nombre y dirección.

El registro nos permitirá contactarlo en el caso poco probable de que debamos comunicarle una notificación de seguridad del producto. Al registrar el producto, reconoce haber leído y comprendido las instrucciones de uso, así como las advertencias incluidas en las instrucciones adjuntas.

## Shark NINJA GARANTÍA LIMITADA DE UN (1) AÑO

La garantía limitada de un (1) año se aplica a las compras realizadas a los vendedores minoristas autorizados de **SharkNinja Operating LLC**. La cobertura de garantía se aplica solo al propietario y al producto originales, y no puede transferirse.

SharkNinja garantiza que la unidad estará libre de defectos de materiales y de mano de obra durante un período de un (1) año desde la fecha de compra, siempre y cuando se use en condiciones domésticas normales y se efectúe su mantenimiento de acuerdo con los requisitos descritos en este manual del propietario, sujeto a las siguientes condiciones y exclusiones:

### ¿Qué cubre esta garantía?

1. La unidad original o los componentes que no se gastan que se consideren defectuosos, a criterio exclusivo de SharkNinja, serán reparados o reemplazados un período máximo de un (1) año a partir de la fecha de compra original.
2. En el caso de que se entregue una unidad de reemplazo, la cobertura de la garantía termina seis (6) meses después de la fecha de recepción de la unidad de reemplazo o cuando termine el plazo restante de la garantía vigente, lo que sea posterior. SharkNinja se reserva el derecho a reemplazar la unidad con una de igual o mayor valor.

### ¿Qué no cubre esta garantía?

1. Esta garantía no cubre el desgaste normal de las piezas que se gastan (lo que incluye el portafiltro, el filtro permanente, la batidora del espumador, la jarra y la tapa del filtro de la jarra, el depósito de agua, la tapa abatible y la Ninja Smart Scoop™), las cuales requieren mantenimiento regular o reemplazo para asegurar el funcionamiento adecuado de la unidad. Se pueden comprar piezas de repuesto en [ninjaaccessories.com](http://ninjaaccessories.com).
2. Cualquier unidad que haya sido alterada o usada con fines comerciales.
3. Daños causados por el uso incorrecto, el abuso, la manipulación negligente, la falta de mantenimiento necesario, o daños debido al mal trato durante el transporte.
4. Daños emergentes o incidentales.
5. Defectos causados por personas que hacen reparaciones y no estén autorizadas por SharkNinja. Estos defectos incluyen daños causados en el proceso de envío, modificación o reparación del producto SharkNinja (o cualquiera de sus piezas) cuando la reparación es realizada por una persona que no está autorizada por SharkNinja.
6. Productos comprados, usados u operados fuera de Norteamérica.

### Cómo solicitar el servicio técnico

Si su aparato no funciona de forma adecuada cuando se usa en condiciones domésticas normales dentro del período de garantía, visite [ninjakitchen.com](http://ninjakitchen.com) para obtener instrucciones de cuidado y mantenimiento del producto que usted mismo pueda llevar a cabo. Nuestros especialistas de servicio al cliente también están a su disposición si llama al 1-877-646-5288 para asistirlo con todas las opciones de servicio de garantía y soporte del producto, incluida la posibilidad de mejorar su garantía a nuestras opciones de servicio de garantía VIP para categorías de productos exclusivos.

SharkNinja cubrirá el costo de envío de la unidad por parte del cliente para ser reparada o reemplazada. Se cobrará una tarifa de 19,95 USD (sujeto a cambios) cuando SharkNinja envíe la unidad reparada o el reemplazo.

### Cómo iniciar un reclamo de garantía

Debe llamar al 1-877-646-5288 para iniciar un reclamo de garantía. Necesitará el recibo como prueba de compra. Un especialista de servicio al cliente le proporcionará instrucciones para la devolución y el embalaje.

### Cómo se aplica la ley estatal

Esta garantía le otorga derechos legales específicos, y usted también puede tener otros derechos que varían según el estado. Algunos estados no permiten la exclusión o la limitación de los daños incidentales o emergentes, por lo que lo anterior puede no aplicarse en su caso.

**VISIT US ONLINE AT:**

ninjakitchen.com

**Or follow us on any of our social media pages:**

**VISITEZ-NOUS EN LIGNE :**

www.ninjakitchen.com

**Ou suivez-nous sur nos pages de réseaux sociaux :**

**VISÍTENOS EN LÍNEA EN:**

ninjakitchen.com

**O síganos en cualquiera de nuestras páginas de medios sociales:**

**SharkNinja Operating LLC**

**US: Needham, MA 02494**

**1-877-646-5288**

**ninjakitchen.com**

Illustrations may differ from actual product. We are constantly striving to improve our products, therefore the specifications contained herein are subject to change without notice.

For SharkNinja U.S. Patent information, visit [sharkninja.com/uspatents](http://sharkninja.com/uspatents).

NINJA is a registered trademark of SharkNinja Operating LLC.

NINJA HOT & COLD BREW SYSTEM and NINJA SMART SCOOP are trademarks of SharkNinja Operating LLC.

© 2019 SharkNinja Operating LLC

PRINTED IN CHINA

Les illustrations peuvent différer du produit réel. Nous tentons constamment d'améliorer nos produits; par conséquent, les caractéristiques indiquées dans le présent document peuvent être modifiées sans préavis.

Pour obtenir de l'information au sujet des brevets de SharkNinja aux États-Unis, consultez le site suivant : [www.sharkninja.com/USPatents](http://www.sharkninja.com/USPatents).

NINJA est une marque de commerce déposée de SharkNinja Operating LLC.

SYSTÈME NINJA HOT & COLD BREW et NINJA SMART SCOOP sont des marques de commerce de SharkNinja Operating LLC.

© 2019 SharkNinja Operating LLC

IMPRIMÉ EN CHINE

Las ilustraciones pueden diferir del producto real. Nos esforzamos constantemente por mejorar nuestros productos, por lo que las especificaciones que se incluyen en el presente pueden cambiar sin previo aviso.

Para obtener información sobre las patentes de SharkNinja en los EE. UU., visite [sharkninja.com/uspatents](http://sharkninja.com/uspatents).

NINJA es una marca comercial registrada de SharkNinja Operating LLC.

NINJA HOT & COLD BREW SYSTEM y NINJA SMART SCOOP son marcas comerciales de SharkNinja Operating LLC.

© 2019 SharkNinja Operating LLC

IMPRESO EN CHINA

CP307\_IB\_EN\_FR\_SP\_REV\_Mv2



**@ninjakitchen**

